

HIOKI

電流センサー・電流プローブシリーズ

CURRENT SENSOR, CURRENT PROBE Series

NEW



さまざまな測定シーンに対応
高確度電流センサー・電流プローブシリーズ

CE

Half the size, twice the convenience

NEW

AC/DC カレントプローブ

CT6833, CT6834

現場の声から生まれた 自動車認証試験のための電流プローブ

コンパクトな設計により、狭い車両内部のケーブルに
すばやく接続でき、セットアップ時間を最小限に抑えます。

- 定格: 200 A (CT6833), 500 A (CT6834)
- 周波数帯域: DC ~ 50 kHz
- 基本精度: $\pm 0.07\%$ of reading
- 使用温度範囲: -40°C ~ $+85^{\circ}\text{C}$



測定可能
最大導体径
Φ20 mm

狭い場所でも、
指一本で
LOCK / UNLOCK

従来機種より50%小さく、
取り付けやすさは倍増



進化したフラックスゲート技術が、クランプ電流プローブの計測性能の常識を覆す

優れた温度安定性

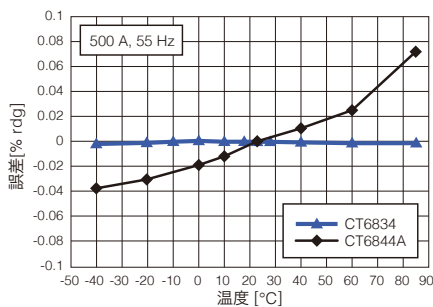

楕円形状でも導体位置の影響なし

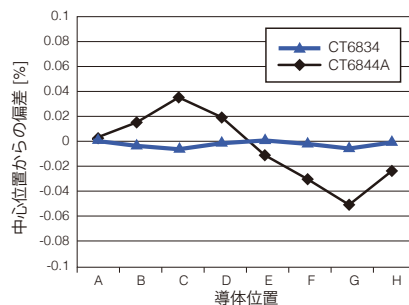

WLTP 試験の要求精度に適合

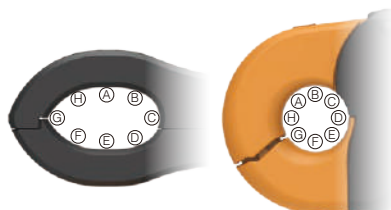
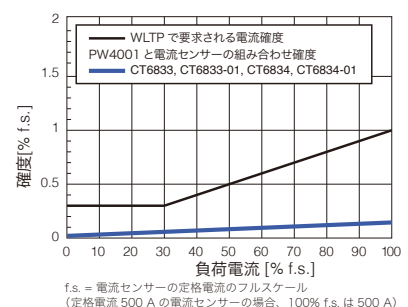

Precision fits in your hand

NEW

AC/DC カレントプローブ

CT6830, CT6831

NEW

AC/DC カレントセンサ

CT7812, CT7822



これが、未来の標準サイズ

CT6830, CT6831, CT7812, CT7822 は「狭く密集した配線を簡単にクランプ」をコンセプトに開発されました。ゼロフラックス方式で、小型軽量の高精度 AC/DC 電流プローブ & センサです。

| 定格: 2 A (CT6830, CT7812), 20 A (CT6831, CT7822)

| 周波数帯域: DC ~ 100 kHz

| 基本精度: $\pm 0.3\%$ of reading

| 使用温度範囲: $-40^{\circ}\text{C} \sim +85^{\circ}\text{C}$



測定可能
最大導体径
 $\phi 5 \text{ mm}$

高精度パワーアナライザ向け

CT6830

CT6831



高精度電流ロギング向け

CT7812

CT7822



アプリケーション

完成車両テストで異常のある ECU を特定する

小型軽量電流センサ CT7812 (2 A)、CT7822 (20 A) は、車両などの込み入った配線にもアクセスしやすく、温度安定性に優れているため、長時間にわたる高精度の消費電流測定に適しています。データロガー LR8450 を使用すると、車両の CAN 信号と消費電流のデータを同時に記録できるので、問題原因を迅速に特定できます。

様々なシーンに最適な電流センサー・電流プローブ

先進分野での開発評価から系統電源の品質管理まで、各シーンで要求される電気計測に対応した電流センサー、電流プローブをラインアップしています。



EVの電力変換効率を評価する

少ないエネルギーで長く走行する車を開発するために、くるま全体の電力変換効率を評価します。

CT6904A / CT687xA series + PW8001

CT6872, CT6872-01
CT6873, CT6873-01



完成車の燃費（電費）性能を評価する

完成車の燃費性能を把握するために、国際基準 (WLTP) に基づいて、燃費を測定します。

CT683x series / CT684xA series + PW4001

CT6833, CT6833-01 CT6841A, CT6843A
CT6834, CT6834-01 CT6844A, CT6845A
CT6846A, CT6847A

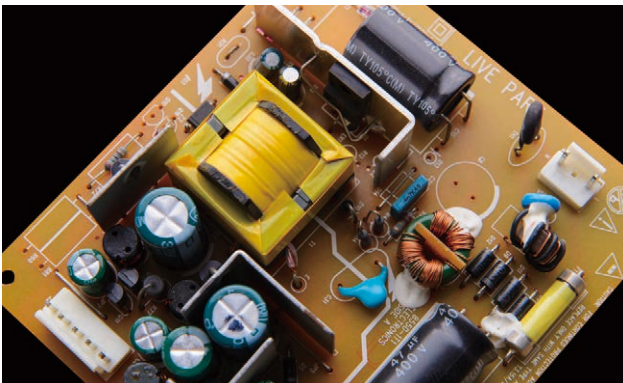

電源回路のパワーデバイス进行评估する

パワーデバイスが要求性能に込えているか、電流波形の入出力を観測し、評価します。

CT67xx series / 327x series + MR6000

CT6710, CT6711 3273-50, 3276,
CT6701, CT6700 3275, 3274,



自動車電装部品の制御系を評価する

暗電流や突入電流、駆動電流など機器の状態で変動する大小様々な電流の波形を観測し、電装制御を評価します。

CT67xx series / 327x series + MR6000

CT6710, CT6711 3273-50, 3276,
CT6701, CT6700 3275, 3274,



電源の品質を保全する

安定した電源品質を保つために、電源品質の常時監視や電源トラブルの原因を解析します。

CT7xxx series / CT9667-0x series + PQ3198, PQ3100

CT7636, CT7631, CT9667-01,
CT7642, CT7642, CT9667-02,
CT7731, CT7736, CT9667-03
CT7742



設備やシステムの消費電力の把握

SDGsの目標達成に向けた節電活動のために、設備やシステムの消費電力を把握します。

CT7xxx series / CT9667-0x series + PW3365

CT7636, CT7631, CT9667-01,
CT7642, CT7642, CT9667-02,
CT7731, CT7736, CT9667-03
CT7742

各種機器の動作電流と動作周波数

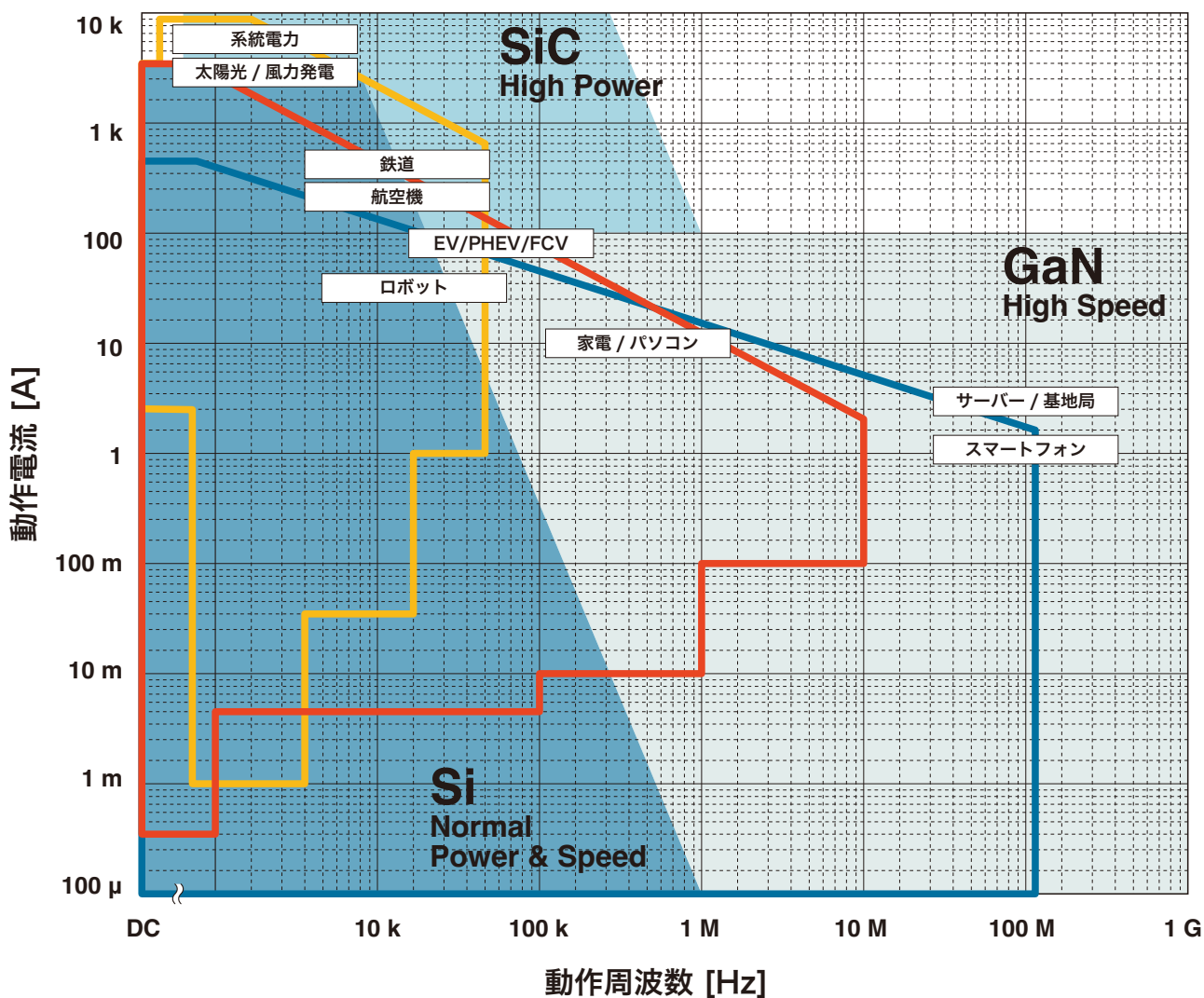

高精度測定用		貫通型	EV インバーター装置の研究開発 リアクトル・トランスの損失評価
		クランプ型	WLTP に対応した燃費（電費）性能試験 ECU や電装品の消費電流測定
波形観測用		高感度観測用	自動車電装部品の制御評価 電源回路のパワーデバイス評価
		微小電流観測用	自動車電装部品の制御を評価 ウェアラブルデバイスなど省電力機器の開発評価
		大電流観測用	大型産業機器の負荷電流変動 エンジン始動時に流れる突入電流の観測
系統電源品質管理用		負荷電流用	電源設備の定期点検、電源品質の監視 消費電力の把握
		大電流	
		漏れ電流	間欠漏電の捕捉 漏電箇所を探査

電流センサー 電流プローブ ラインアップ

HIOKI の電流センサーは 1971 年に独自開発したクランプテスト CT-300 からスタートしました。センシング技術を 50 年以上にわたり追求し、測定用途に応じた様々な電流センサーを提供しています。

高精度測定用

定格 20 A ~ 2000 A、周波数帯域 DC ~ 10 MHz を高精度に測定するラインアップです。インバーター装置の評価やリアクトル・トランスの損失評価など、測定精度が要求される用途で使します。

貫通型

精度、安定性を極めた貫通型センサーです。最大 10 MHz の広帯域測定や最大 2000 A の大電流測定により、最先端の研究開発で使します。



EV インバーター装置の研究開発

リアクトル・トランスの損失評価

クランプ型

素早く簡単に結線できるクランプ型センサーです。断線が難しい実機試験で使します。-40°C ~ 85°C で使用可能で、エンジンルームなどの高温環境で使用できます。



WLTP に対応した燃費（電費）性能試験

ECU や電装品の消費電流測定

直結型

独自開発の DCCT 方式により、50 A 直結タイプで世界最高クラスの精度と帯域を実現します。



リアクトル・トランスの損失評価

省エネルギー家電のインバーター評価

波形観測用

定格 0.5 A ~ 500 A、周波数帯域 DC ~ 120 MHz の電流波形を観測するラインアップです。待機電流、突入電流や負荷電流、制御電流など機器の各動作時の変動解析に使用します。

高感度観測用

微小電流から大電流まで様々なレベルの電流波形が観測できます。出力レート 10 V/A の高感度レンジで高速で変動する微小電流をクリアに観測できます。



自動車電装部品の制御評価
電源回路のパワーデバイス評価

微小電流観測用

微小電流波形を観測できます。制御回路を流れる制御電流や低電力で動作する小型電子機器の消費電流変動を観測できます。



自動車電装部品の制御評価
ウェアラブルデバイスなど省電力機器の開発評価

大電流観測用

大電流波形を観測できます。産業機器の動作による負荷電流の変動や電源投入時の突入電流を観測できます。



大型産業機器の負荷電流変動
エンジン始動時に流れる突入電流の観測

系統電源品質管理用

商用周波数 (50 Hz/60 Hz) での測定をメインとするラインアップです。電源品質の確認や消費電力の把握などに使用します。漏れ電流から大電流まで測定箇所に応じた仕様をラインアップしています。

負荷電流測定用

商用電源の測定をメインとしたセンサーです。電源品質の監視や解析、消費電力測定に使用します。

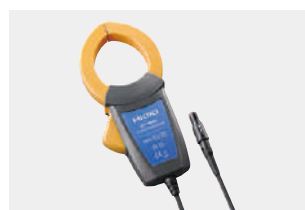
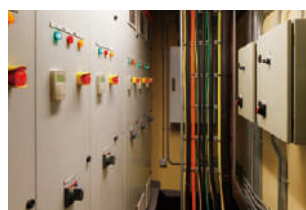

電源設備の定期点検、電源品質の監視
消費電力の把握

大電流測定用

最大 6000 A の大電流測定に対応したセンサーです。狭い隙間や込み入った配線に使いやすいスリムなフレキシブル形状です。

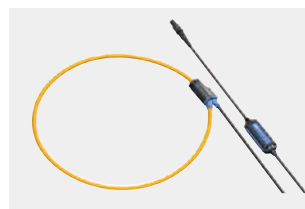

電源設備の定期点検、電源品質の監視
消費電力の把握

漏れ電流測定用

漏れ電流の測定に使用するセンサーです。漏れ電流のような微小電流を測定できます。

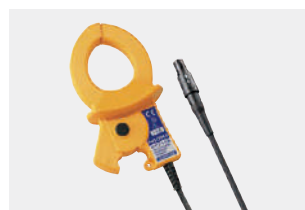
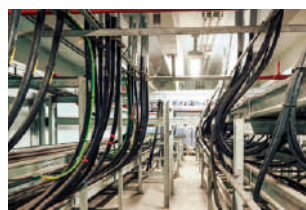

間欠漏電の捕捉
漏電箇所の探査

高精度測定用

出力端子：ME15W

貫通型

50 A
200 A

φ 24 mm



50 A

DC - 1 MHz

CT6862-05

φ 24 mm



50 A

DC - 10 MHz

CT6872, CT6872-01

φ 24 mm



200 A

DC - 500 kHz

CT6863-05

φ 24 mm



200 A

DC - 10 MHz

CT6873, CT6873-01

500 A

φ 36 mm



500 A

DC - 2 MHz

CT6875A

φ 36 mm



500 A

DC - 1.5 MHz

CT6875A-1

φ 32 mm



500 A

DC - 4 MHz

CT6904A

φ 32 mm



500 A

DC - 2 MHz

CT6904A-1

800 A

φ 32 mm



800 A

DC - 4 MHz

CT6904A-2

φ 32 mm



800 A

DC - 2 MHz

CT6904A-3

1000 A
2000 A

φ 36 mm



1000 A

DC - 1.5 MHz

CT6876A

φ 36 mm



1000 A

DC - 1.2 MHz

CT6876A-1

φ 80 mm



2000 A

DC - 1 MHz

CT6877A, CT6877A-1

クランプ型

2 A
20 A
200 A

φ 5 mm



2 A / 20 A

DC - 100 kHz

CT6830, CT6831

φ 20 mm



200 A

DC - 50 kHz

CT6833, CT6833-01

φ 20 mm



20 A

DC - 2 MHz

CT6841A

φ 20 mm



200 A

DC - 700 kHz

CT6843A

φ 46 mm



20 A / 200 A

1 Hz - 100 kHz

9272-05

500 A

φ 20 mm



500 A

DC - 50 kHz

CT6834, CT6834-01

φ 20 mm



500 A

DC - 500 kHz

CT6844A

φ 50 mm



500 A

DC - 200 kHz

CT6845A

1000 A
2000 A

φ 50 mm



1000 A

DC - 100 kHz

CT6846A

φ 50 mm



DC 2000 A (AC 1400 A)

DC - 70 kHz

CT6847A

波形観測用

出力端子：BNC

10 V/A で出力すると微小電流の
波形をよりクリアに観測できます。

出力レート：1 V/A

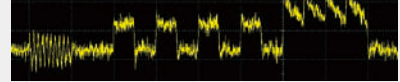

出力レート：10 V/A

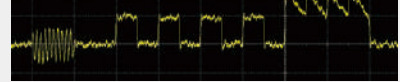

形名	測定レンジ	出力レート
CT6710 CT6711	0.5 A	10 V/A
	5 A	1 V/A
	30 A	0.1 V/A
CT6700 CT6701	5 A	1 V/A
3273-50 3276	30 A	0.1 V/A
3274	150 A	0.01 V/A
3275	500 A	0.01 V/A

高感度観測用

0.5 A
5 A
30 A

φ 5 mm



0.5 A / 5 A / 30 A

DC - 50 MHz

CT6710

φ 5 mm



0.5 A / 5 A / 30 A

DC - 120 MHz

CT6711

微小電流観測用

5 A

φ 5 mm



5 A

DC - 50 MHz

CT6700

φ 5 mm



5 A

DC - 120 MHz

CT6701

大電流観測用

30 A

φ 5 mm



30 A

DC - 50 MHz

3273-50

φ 5 mm



30 A

DC - 100 MHz

3276

150 A
500 A

φ 20 mm



150 A

DC - 10 MHz

3274

φ 20 mm











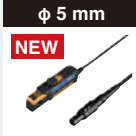

500 A

DC - 2 MHz



3275

系統電源品質管理用 出力端子：PL14

負荷電流測定用

2 A 20 A			CT7812, CT7822は、 LR8536, U8556, CM7290 (特注対応) のみに接続できます。
	NEW	NEW	
	2 A	20 A	
	DC - 100 kHz	DC - 100 kHz	
	CT7812	CT7822	
60 A 100 A			
	60 A	100 A	
	40 Hz - 20 kHz	40 Hz - 20 kHz	
	CT7126	CT7131	
100 A			
	100 A	100 A	
	DC - 5 kHz	DC - 10 kHz	
	CT7731	CT7631	
600 A			
	600 A	600 A	
	DC - 5 kHz	DC - 10 kHz	40 Hz - 20 kHz
	CT7736	CT7636	CT7136
2000 A			
	2000 A	2000 A	
	DC - 5 kHz	DC - 10 kHz	
	CT7742	CT7642	

大電流測定用





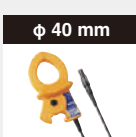

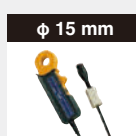

6000 A			
	6000 A	6000 A	6000 A
	10 Hz - 50 kHz	10 Hz - 50 kHz	10 Hz - 50 kHz
	CT7044	CT7045	CT7046

漏れ電流測定用

6 A	
	6 A
	40 Hz - 5 kHz
	CT7116

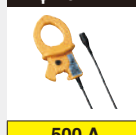
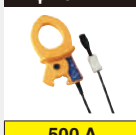

系統電源品質管理用 出力端子：BNC^{*1}

負荷電流測定用

5 A 50 A			
	5 A	50 A	
	40 Hz - 5 kHz	40 Hz - 5 kHz	
	9694	9695-02 ^{*1}	
100 A			
	100 A	100 A	
	40 Hz - 5 kHz	40 Hz - 5 kHz	
	9660	9695-03 ^{*1}	
500 A 1000 A			
	10 A - 500 A ^{*2}	10 A - 500 A ^{*2}	20 A - 1000 A ^{*3}
	40 Hz - 1 kHz	40 Hz - 3 kHz	40 Hz - 1 kHz
	9010-50	9018-50	9132-50
500 A 1000 A			
	500 A	500 A	1000 A
	40 Hz - 1 kHz	40 Hz - 5 kHz	40 Hz - 5 kHz
	CT6500	9661	9669

*1: 9695-02, 9695-03 の出力端子は M3 端子台です。
オプションの接続ケーブル 9219 が必要です。
*2: レンジ切り替え (AC 10/20/50/100/200/500 A)
*3: レンジ切り替え (AC 20/50/100/200/500/1000 A)

大電流測定用

500 A 5000 A			
	500 A/5000 A	500 A/5000 A	500 A/5000 A
	10 Hz - 20 kHz	10 Hz - 20 kHz	10 Hz - 20 kHz
	CT9667-01	CT9667-02	CT9667-03



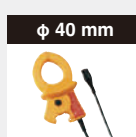
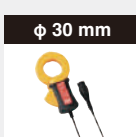





漏れ電流測定用

10 A		
	10 A	10 A
	40 Hz - 5 kHz	40 Hz - 5 kHz
	9657-10	9675











高確度測定用

出力端子：ME15W

貫通型

形名	外観	定格電流	最大ピーク電流	耐電圧 ^{*2}	出力電圧	周波数特性	直線性誤差	オフセット誤差	振幅誤差
CT6862-05		50 A rms	±141 A peak	AC 7.4 kV	40 mV/A	DC ~ 1 MHz	-	-	-
CT6872 CT6872-01		50 A rms	±200 A peak	AC 7.4 kV	40 mV/A	DC ~ 10 MHz	±2 ppm	±5 ppm	DC: 7 ppm 10 Hz - 100 Hz: 0.005% 100 Hz - 1 kHz: 0.01% 1 kHz - 50 kHz: 0.1% 50 kHz - 100 kHz: 0.3% 100 kHz - 300 kHz: 1% 300 kHz - 1 MHz: 3%
CT6863-05		200 A rms	±565 A peak	AC 7.4 kV	10 mV/A	DC ~ 500 kHz	-	-	-
CT6873 CT6873-01		200 A rms	±350 A peak ^{*1}	AC 7.4 kV	10 mV/A	DC ~ 10 MHz	±2 ppm	±5 ppm	DC: ±7 ppm 10 Hz - 500 Hz: ±0.005% 500 Hz - 3 kHz: ±0.01% 3 kHz - 30 kHz: 0.1% 30 kHz - 100 kHz: ±0.4% 100 kHz - 400 kHz: ±1% 400 kHz - 1 MHz: ±3%
CT6875A CT6875A-1		500 A rms	±1500 A peak ^{*1}	AC 7.4 kV	4 mV/A	DC ~ 2 MHz DC ~ 1.5 MHz	±5 ppm	±5 ppm	DC: ±10 ppm 10 Hz - 100 Hz: ±0.005% 100 Hz - 1 kHz: ±0.02% 1 kHz - 20 kHz: ±0.08% 20 kHz - 100 kHz: ±0.5% 100 kHz - 300 kHz: ±1% 300 kHz - 1 MHz: ±5%
CT6904A CT6904A-1		500 A rms	±1000 A peak ^{*1}	AC 7.4 kV	4 mV/A	DC ~ 4 MHz DC ~ 2 MHz	±5 ppm	±10 ppm	-
CT6904A-2 CT6904A-3		800 A rms	±1200 A peak ^{*1}	AC 7.4 kV	2 mV/A	DC ~ 4 MHz DC ~ 2 MHz	±12.5 ppm	±10 ppm	-
CT6876A CT6876A-1		1000 A rms	±1800 A peak ^{*1}	AC 7.4 kV	2 mV/A	DC ~ 1.5 MHz DC ~ 1.2 MHz	±5 ppm	±5 ppm	DC: ±10 ppm 10 - 100 Hz: ±0.005% 100 - 1 kHz: ±0.03% 1 k - 10 kHz: ±0.2% 10 k - 100 kHz: ±1% 100 k - 300 kHz: ±3% 300 k - 1 MHz: ±15%
CT6877A CT6877A-1		2000 A rms	±3200 A peak ^{*1}	AC 7.4 kV	1 mV/A	DC ~ 1 MHz	±10 ppm	±5 ppm	DC: ±15 ppm 10 Hz - 100 Hz: ±0.01% 100 Hz - 1 kHz: ±0.04% 1 kHz - 10 kHz: ±0.25% 10 kHz - 100 kHz: ±1% 100 kHz - 300 kHz: ±2% 300 kHz - 700 kHz: ±10%

クランプ型

9272-05		20 A rms, 200 A rms	±71 A peak, ±430 A peak	AC 5.4 kV	100 mV/A, 10 mV/A	1 Hz ~ 100 kHz	-	-	-
CT6830		2 A rms	±4.3 A peak	-	1 V/A	DC ~ 100 kHz	-	-	-
CT6831		20 A rms	±43 A peak	-	0.1 V/A	DC ~ 100 kHz	-	-	-
CT6833 CT6833-01		200 A rms	±600 A peak	AC/DC 1kV ^{*3}	10 mV/A	DC ~ 50 kHz	±10 ppm	-	10 Hz - 100 Hz: ±50 ppm 100 Hz - 500 Hz: ±0.04% 500 Hz - 1 kHz: ±0.08% 1 kHz - 20 kHz: ±(0.1 × f [kHz])%
CT6834 CT6834-01		500 A rms	±800 A peak	AC/DC 1kV ^{*3}	4 mV/A	DC ~ 50 kHz	±10 ppm	-	10 Hz - 100 Hz: ±50 ppm 100 Hz - 500 Hz: ±0.04% 500 Hz - 1 kHz: ±0.08% 1 kHz - 20 kHz: ±(0.1 × f [kHz])%
CT6841A		20 A rms	±60 A peak ^{*1}	AC 4.26 kV	100 mV/A	DC ~ 2 MHz	±20 ppm	-	-
CT6843A		200 A rms	±600 A peak ^{*1}	AC 4.26 kV	10 mV/A	DC ~ 700 kHz	±20 ppm	-	-
CT6844A		500 A rms	±800 A peak ^{*1}	AC 4.26 kV	4 mV/A	DC ~ 500 kHz	±20 ppm	-	-
CT6845A		500 A rms	±1500 A peak ^{*1}	AC 4.26 kV	4 mV/A	DC ~ 200 kHz	±20 ppm	-	-
CT6846A		1000 A rms	±1900 A peak ^{*1}	AC 4.26 kV	2 mV/A	DC ~ 100 kHz	±20 ppm	-	-
CT6847A		DC 2000 A, AC 1400 A rms	±2400 A peak ^{*4}	AC 4.26 kV	1 mV/A	DC ~ 70 kHz	±20 ppm	-	-



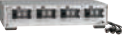

直結型

PW9100A-3		50 A rms	±200 A peak ^{*1}	AC 5.4 kV	40 mV/A	DC ~ 3.5 MHz	-	-	-
PW9100A-4		50 A rms	±200 A peak ^{*1}	AC 5.4 kV	40 mV/A	DC ~ 3.5 MHz	-	-	-

*1: 40°C以下かつ 20 ms 以内 *2: 感度電流 1mA, 50Hz/60Hz, 1 分間 *3: 測定導体をクランプした状態で測定 *4: 40°C以下かつ 10 ms 以上の周期波形の 1 周期以内

高確度測定用							出力端子：ME15W			
貫通型										
形名	振幅確度		位相補正值	遅延時間 代表値	測定可能 導体径	ケーブル 長	使用 温度範囲	対地間 最大定格電圧	自動位相 補正機能 ^{*5}	
	DC	50Hz/ 60Hz								
CT6862-05	±0.05 % rdg ±0.01 % f.s.	±0.05 % rdg ±0.01 % f.s.	300 kHz, -10.96 °	101 ns	φ 24 mm	3 m	-30 °C ~ 85 °C	1000 V CAT III	-	
CT6872 CT6872-01	±0.03 % rdg ±0.002 % f.s.	±0.03 % rdg ±0.007 % f.s.	100 kHz, -1.28° 100 kHz, -2.63°	46 ns 82 ns	φ 24 mm	3 m 10 m	-40 °C ~ 85 °C	1000 V CAT III	○	
CT6863-05	±0.05 % rdg ±0.01 % f.s.	±0.05 % rdg ±0.01 % f.s.	100 kHz, -4.60 °	128 ns	φ 24 mm	3 m	-30 °C ~ 85 °C	1000 V CAT III	-	
CT6873 CT6873-01	±0.03 % rdg ±0.002 % f.s.	±0.03 % rdg ±0.007 % f.s.	100 kHz, -0.75° 100 kHz, -2.10°	36 ns 69 ns	φ 24 mm	3 m 10 m	-40 °C ~ 85 °C	1000 V CAT III	○	
CT6875A CT6875A-1	±0.04 % rdg ±0.008 % f.s.	±0.04 % rdg ±0.008 % f.s.	200 kHz, -10.45 ° 200 kHz, 12.87 °	145 ns 179 ns	φ 36 mm	3 m 10 m	-40 °C ~ 85 °C	1000 V CAT III	○	
CT6904A CT6904A-1	±0.025 % rdg ±0.007 % f.s.	±0.02 % rdg ±0.007 % f.s.	300 kHz, -9.82 °	91 ns	φ 32 mm	3 m 10 m	-10 °C ~ 50 °C	1000 V CAT III	○	
CT6904A-2 CT6904A-3	±0.030 % rdg. ±0.009 % f.s.	±0.025 % rdg ±0.009 % f.s.	300 kHz, -9.82 °	91 ns	φ 32 mm	3 m 10 m	-10 °C ~ 50 °C	1000 V CAT III	○	
CT6876A CT6876A-1	±0.04 % rdg ±0.008 % f.s.	±0.04 % rdg ±0.008 % f.s.	200 kHz, -12.96 ° 200 kHz, -14.34 °	180 ns 199 ns	φ 36 mm	3 m 10 m	-40 °C ~ 85 °C	1000 V CAT III	○	
CT6877A CT6877A-1	±0.04 % rdg ±0.008 % f.s.	±0.04 % rdg ±0.008 % f.s.	100 kHz, -2.63 ° 100 kHz, -3.34 °	73 ns 93 ns	φ 80 mm	3 m 10 m	-40 °C ~ 85 °C	1000 V CAT III	○	
クランプ型										
9272-05	-	±0.3 % rdg ±0.01 % f.s.	50 kHz, -3.34 ° 50 kHz, -4.18 °	186 ns/ 232 ns	φ 46 mm	3 m	0 °C ~ 50 °C	600 V CAT III	-	
CT6830	±0.3 % rdg ±0.1 % f.s.	±0.3 % rdg ±0.05 % f.s.	10 kHz, -6.9 °	1.9 μs	φ 5 mm	4 m 20 cm ^{*6}	-40 °C ~ +85 °C	-	○	
CT6831	±0.3 % rdg ±0.1 % f.s.	±0.3 % rdg ±0.01 % f.s.	10 kHz, -4.4 °	1.2 μs	φ 5 mm	4 m 20 cm ^{*6}	-40 °C ~ +85 °C	-	○	
CT6833 CT6833-01	±0.07 % rdg ±0.01 % f.s.	±0.07 % rdg ±0.007 % f.s.	1 kHz, -0.64 °	1.8 μs	φ 20 mm	5 m 10 m	-40 °C ~ +85 °C	-	○	
CT6834 CT6834-01	±0.07 % rdg ±0.01 % f.s.	±0.07 % rdg ±0.007 % f.s.	1 kHz, -0.64 °	1.8 μs	φ 20 mm	5 m 10 m	-40 °C ~ +85 °C	-	○	
CT6841A	±0.2 % rdg ±0.05 % f.s.	±0.2 % rdg ±0.01 % f.s.	100 kHz, -3.59 °	100 ns	φ 20 mm	3 m	-40 °C ~ 85 °C	-	○	
CT6843A	±0.2 % rdg ±0.02 % f.s.	±0.2 % rdg ±0.01 % f.s.	100 kHz, -3.96 °	110 ns	φ 20 mm	3 m	-40 °C ~ 85 °C	-	○	
CT6844A	±0.2 % rdg ±0.02 % f.s.	±0.2 % rdg ±0.01 % f.s.	100 kHz, -3.92 °	109 ns	φ 20 mm	3 m	-40 °C ~ 85 °C	-	○	
CT6845A	±0.2 % rdg ±0.02 % f.s.	±0.2 % rdg ±0.01 % f.s.	10 kHz, -0.94 °	261 ns	φ 50 mm	3 m	-40 °C ~ 85 °C	-	○	
CT6846A	±0.2 % rdg ±0.02 % f.s.	±0.2 % rdg ±0.01 % f.s.	10 kHz, -1.05 °	292 ns	φ 50 mm	3 m	-40 °C ~ 85 °C	-	○	
CT6847A	±0.15 % rdg ±0.01 % f.s.	±0.15 % rdg ±0.01 % f.s.	10 kHz, -3.02 °	839 ns	φ 50 mm	3 m	-40 °C ~ 85 °C	-	○	
直結型										
PW9100A-3	±0.02 % rdg ±0.007 % f.s.	±0.02 % rdg ±0.005 % f.s.	300 kHz, -2.80 °	26 ns	測定端子 M6 ネジ	3 チャンネル	0 °C ~ 40 °C	1000 V CAT II 600V CAT III	○	
PW9100A-4	±0.02 % rdg ±0.007 % f.s.	±0.02 % rdg ±0.005 % f.s.	300 kHz, -2.80 °	26 ns	測定端子 M6 ネジ	4 チャンネル	0 °C ~ 40 °C	1000 V CAT II 600V CAT III	○	

*5: PW8001, PW4001, M7103 との組合せにおいて *6: センサ - 中継ボックス / 中継ボックス - 出力コネクタ

波形観測用									
形名	外観	定格電流 出力レート	周波数特性	立ち上がり時間 (10% ~ 90%)	遅延時間	基本精度 (振幅)	測定可能 導体径	ケーブル長 ¹⁾	使用温度範囲
微小電流から大電流の高感度観測用									
CT6710 CT6711		0.5 A rms - 10 V/A 5 A rms - 1 V/A 30 A rms - 0.1 V/A	DC ~ 50 MHz DC ~ 120 MHz	7.0 ns 以下 2.9 ns 以下	12 ns ^{*2}	±3.0% rdg ±10mV ±3.0% rdg ±1mV	φ 5 mm	1.5 m / 1 m	0°C ~ 40°C
微小電流観測用									
CT6700 CT6701		5 A rms - 1 V/A	DC ~ 50 MHz DC ~ 120 MHz	7.0 ns 以下 2.9 ns 以下	13 ns 12 ns	±3.0% rdg ±1mV	φ 5 mm	1.5 m / 1 m	0°C ~ 40°C
大電流観測用									
3273-50 3276		30 A rms - 0.1 V/A	DC ~ 50 MHz DC ~ 100 MHz	7.0 ns 以下 3.5 ns 以下	16 ns 14 ns	±1.0 % rdg ±1 mV	φ 5 mm	1.5 m / 1 m	0°C ~ 40°C
3274 3275		150 A rms - 0.01 V/A 500 A rms - 0.01 V/A	DC ~ 10 MHz DC ~ 2 MHz	35 ns 以下 175 ns 以下	40 ns 66 ns	±1.0 % rdg, ±1 mV ±1.0 % rdg, ±5 mV	φ 20 mm	2.0 m / 1 m	0°C ~ 40°C

*1: センサーケーブル (CT6710, CT6711 は中継 BOX- センサー間) / 電源ケーブル *2: 0.5 A レンジの時は 13 ns

系統電源品質管理用									
形名	外観	定格電流	周波数帯域	基本精度 (振幅)	測定可能 導体径	ケーブル長	使用温度範囲	CAT	
負荷電流測定用									
CT7126 CT7131		AC 60 A AC 100 A	40 Hz ~ 20 kHz	±0.3% rdg ±0.01% f.s. ±0.3% rdg ±0.02% f.s.	φ 15 mm	2.5 m	-10°C ~ 50°C	CAT III 300 V	
CT7731 CT7631		AC/DC 100 A	DC ~ 5 kHz DC ~ 10 kHz	±1.0% rdg ±0.5% f.s.	φ 33 mm	2.5 m	-25°C ~ 65°C	CAT IV 600 V	
CT7736 CT7636		AC/DC 600 A	DC ~ 5 kHz DC ~ 10 kHz	±2.0% rdg ±0.5% f.s.	φ 33 mm	2.5 m	-25°C ~ 65°C	CAT IV 600 V CAT III 1000 V	
CT7136		AC 600 A	40 Hz ~ 20 kHz	±0.3 % rdg ±0.01 % f.s.	φ 46 mm	2.5 m	-10°C ~ 50°C	CAT IV 600 V CAT III 1000 V	
CT7742 CT7642		AC/DC 2000 A	DC ~ 5 kHz DC ~ 10 kHz	±1.5% rdg ±0.5% f.s.	φ 55 mm	2.5 m	-25°C ~ 65°C	CAT IV 600 V CAT III 1000 V	
CT7812 ^{*3}		2 A rms	DC ~ 100 kHz	±0.3% rdg ±0.1% f.s.	φ 5 mm	4 m / 20 cm ^{*4}	-40°C ~ +85°C	-	
CT7822 ^{*3}		20 A rms	DC ~ 100 kHz	±0.3% rdg ±0.1% f.s.	φ 5 mm	4 m / 20 cm ^{*4}	-40°C ~ +85°C	-	
大電流測定用									
CT7044		AC 6000 A	10 Hz ~ 50 kHz	±1.5 % rdg ±0.25% f.s.	φ 100 mm	2.3 m / 20 cm ^{*5}	-25°C ~ 65°C	CAT IV 600 V CAT III 1000 V	
CT7045		AC 6000 A	10 Hz ~ 50 kHz	±1.5 % rdg ±0.25% f.s.	φ 180 mm	2.3 m / 20 cm ^{*5}	-25°C ~ 65°C	CAT IV 600 V CAT III 1000 V	
CT7046		AC 6000 A	10 Hz ~ 50 kHz	±1.5 % rdg ±0.25% f.s.	φ 254 mm	2.3 m / 20 cm ^{*5}	-25°C ~ 65°C	CAT IV 600 V CAT III 1000 V	
漏れ電流測定用									
CT7116		AC 6 A	40 Hz ~ 5 kHz	±1.0% rdg ±0.05% f.s.	φ 40 mm	2.5 m	-25°C ~ 65°C	-	

*3: LR8536, U8556, CM7290 のみに接続できます

*4: センサ - 中継ボックス / 中継ボックス - 出力コネクタ *5: フレキシブルループ - 回路ボックス間 / 出力ケーブル

系統電源品質管理用								出力端子：BNC ^{*1}
形名	外観	定格電流	周波数特性	基本確度 (振幅)	測定可能 導体径	ケーブル長	使用温度範囲	CAT
負荷電流測定用								
9694		AC 5 A	40 Hz ~ 5 kHz	±0.3% rdg ±0.02% f.s.	φ 15 mm	3 m	0°C ~ 50°C	CAT III 300 V
9695-02 ^{*1}		AC 50 A	40 Hz ~ 5 kHz	±0.3% rdg ±0.02% f.s.	φ 15 mm	-	0°C ~ 50°C	CAT III 300 V
9660		AC 100 A	40 Hz ~ 5 kHz	±0.3% rdg ±0.02% f.s.	φ 15 mm	3 m	0°C ~ 50°C	CAT III 300 V
9695-03 ^{*1}		AC 100 A	40 Hz ~ 5 kHz	±0.3% rdg ±0.02% f.s.	φ 15 mm	-	0°C ~ 50°C	CAT III 300 V
9010-50		AC 10 A ~ 500 A	40 Hz ~ 1 kHz	±2% rdg ±1% f.s.	φ 46 mm	3 m	0°C ~ 50°C	CAT III 600 V
9018-50		AC 10 A ~ 500 A	40 Hz ~ 3 kHz	±1.5% rdg ±0.1% f.s.	φ 46 mm	3 m	0°C ~ 50°C	CAT III 600 V
9132-50		AC 20 A ~ 1000 A	40 Hz ~ 1 kHz	±3% rdg ±0.2% f.s.	φ 55 mm	3 m	-10°C ~ 50°C	CAT III 600 V
CT6500		AC 500 A	40 Hz ~ 1 kHz	±1.5% rdg ±0.03% f.s.	φ 46 mm	3 m	0°C ~ 50°C	CAT III 600 V
9661		AC 500 A	40 Hz ~ 5 kHz	±0.3% rdg ±0.01% f.s.	φ 46 mm	3 m	0°C ~ 50°C	CAT III 600 V
9669		AC 1000 A	40 Hz ~ 5 kHz	±1.0% rdg ±0.01% f.s.	φ 55 mm	3 m	0°C ~ 50°C	CAT III 600 V
大電流測定用								
CT9667-01		AC 500 A / 5000 A	10 Hz ~ 20 kHz	±2% rdg ±0.3% f.s.	φ 100 mm	2 m / 1 m ^{*2}	-25°C ~ 65°C	CAT IV 600 V CAT III 1000 V
CT9667-02		AC 500 A / 5000 A	10 Hz ~ 20 kHz	±2% rdg ±0.3% f.s.	φ 180 mm	2 m / 1 m ^{*2}	-25°C ~ 65°C	CAT IV 600 V CAT III 1000 V
CT9667-03		AC 500 A / 5000 A	10 Hz ~ 20 kHz	±2% rdg ±0.3% f.s.	φ 254 mm	2 m / 1 m ^{*2}	-10°C ~ 50°C	CAT IV 600 V CAT III 1000 V
漏れ電流測定用								
9657-10		AC 10 A	40 Hz ~ 5 kHz	±1.0% rdg ±0.05% f.s.	φ 40 mm	3 m	0°C ~ 50°C	-
9675		AC 10 A	40 Hz ~ 5 kHz	±1.0% rdg ±0.005% f.s.	φ 30 mm	3 m	0°C ~ 50°C	-

*1 9695-02, 9695-03 の出力端子は M3 端子台です。オプションの接続ケーブル 9219 が必要です。

*2 フレキシブルループ - 回路ボックス間 / 出力ケーブル

高精度測定用

接続先の測定器によっては、各センサーの特性を活かせない場合があります。詳細は、測定器本体の取扱説明書をご確認ください。

ME15W	
CT6862-05	
CT6872 CT6872-01	
CT6863-05	
CT6873 CT6873-01	
CT6875A CT6875A-1	
CT6904A CT6904A-1 CT6904A-2 CT6904A-3	
CT6876A CT6876A-1	
CT6877A CT6877A-1	
9272-05	
CT6830	
CT6831	
CT6833 CT6833-01	
CT6834 CT6834-01	
CT6841A CT6843A CT6844A	
CT6845A CT6846A CT6847A	
PW9100A-3	
PW9100A-4	

センサーケーブルを延長する特注対応も承っております。別途、お問い合わせください。

直結

ME15W



PW8001

ME15W



PW4001

ME15W



廃止製品

PW6001, PW3390

ME15W



U8977

ME15W



M7103

M7103 は LR8101, LR8102 と組み合わせてご使用いただけます



LR8101, LR8102

CT6847A の直結機器ごとの使用可能本数

形名	使用可能本数
PW8001	7
PW6001	5
PW4001	4
PW3390	3
U8977	2
M7103	2
CT9557	3

外部電源 + 接続コード

CT9555, CT9556
センサー 1 本接続可能

CT9557 *
センサー 4 本接続可能

L9217
絶縁 BNC

9165
金属 BNC

L9218
金属 BNC と絶縁 BNC の接続

CT9555, CT9556, CT9557 と測定器を接続

BNC	BNC	BNC	BNC
 PW3335-03	 U8975	 MR8870	 MR8875 + MR8901
 PW3335-04	 U8976	 MR8880	
 PW3336	 U8978		
 PW3337	 8966		
	 8968		
	 8972		

CT9902 (ME15W-ME15W)
電流センサーのケーブル長を 5 m 延長できます。最大で 2 本使用し、10 m まで延長できます。
*CT9902 を使用する場合、精度加算となります。詳細は各センサーの取扱説明書をご確認ください。

* CT9557 は、4 チャンネルの入力を加算波形として出力できます。

CT9557 正面

センサー入力

背面

1 2 3

1	加算 RMS 出力 (BNC)	接続コード L9217/ 9165 BNC-BNC
2	加算波形出力 (BNC)	接続コード L9217/ 9165 BNC-BNC
3	加算波形出力 (ME15W)	接続ケーブル CT9904 ME15W-ME15W

波形観測用

接続先の測定器によっては、各センサーの特性を活かせない場合があります。詳細は、測定器本体の取扱説明書をご確認ください。

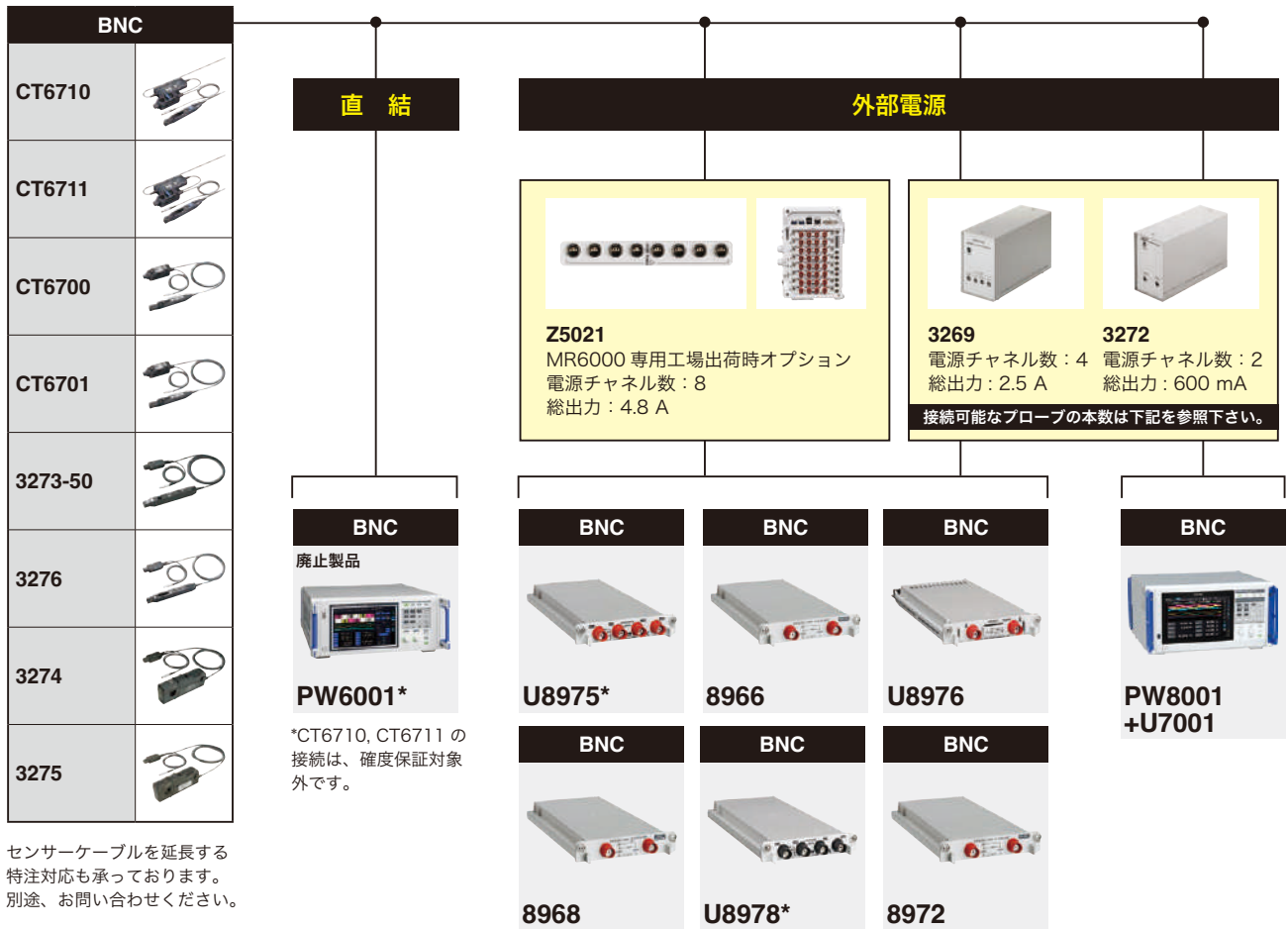

*3本以上のプローブを同時に接続する場合、特注のケーブルが必要です。詳細お問い合わせください。

U8975, U8976, U8977, U8978, 8966, 8968, 8972 は以下の製品でご利用いただけます

	U8975	○		U8975	○		U8975	-
	U8976	○		U8976	-		U8976	-
	U8977	○		U8977	○		U8977	-
	U8978	○		U8978	○		U8978	-
	8966	○		8966	○		8966	○
	8968	○		8968	○		8968	○
	8971	○		8971	○		8971	○
	8972	○		8972	○		8972	○
	U8975	○						
	U8976	-						
	U8977	○						
	U8978	○						
	8966	○						
	8968	○						
	8971	○						
	8972	○						

各プローブ 1本の消費電流と電源ごとの使用可能本数

各プローブによって消費電流が異なります。各電源で1種類のプローブを使用した場合の使用可能本数です。

形名	消費電流*	Z5021	3269	3272
CT6710	約 650 mA	4	2	-
CT6711	約 650 mA	4	2	-
CT6700	約 250 mA	8	4	2
CT6701	約 250 mA	8	4	2
3273-50	約 450 mA	8	4	1
3274	約 450 mA	8	4	1
3275	約 600 mA	8	4	1
3276	約 450 mA	8	4	1

* 定格電流測定時

* 接続する本体によって、各センサーの定格電流まで測定できない場合があります。詳細は、測定器本体の取扱説明書をご確認ください。

系統電源品質管理用 (PL14 端子)

接続先の測定器によっては、各センサーの特性を活かせない場合があります。詳細は、測定器本体の取扱説明書をご確認ください。

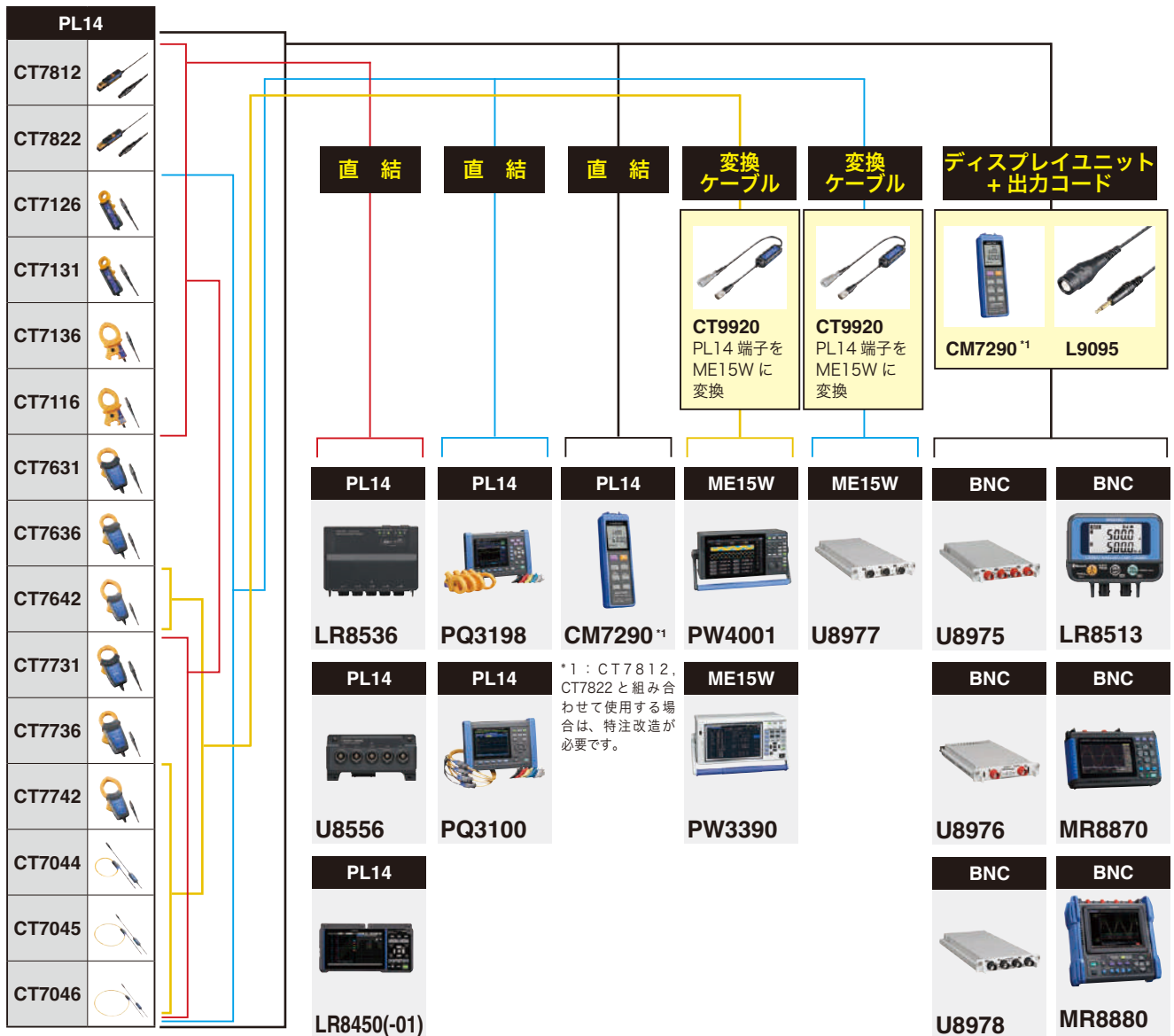

CT7822、CT7812 は、CT9920 変換ケーブルの組み合わせ不可。

*1 : CT7812、CT7822 と組み合わせて使用する場合は、特注改造が必要です。

PL14 延長ケーブル

PL14 端子のケーブルを延長できます。



L0220 使用時、確度加算必要なし。ただし、2 本以上の継ぎ足し使用時は確度保証外。

- 全電流センサー使用可
- 確度保証外
- ※ 1 CT7116, CT7126, CT7131, CT7136 使用時確度保証外
- ※ 2 CT7116, CT7126, CT7131, CT7136, CT7812, CT7822 使用時確度保証外

延長ケーブル	長さ	CM7290	PQ3100 PQ3198	LR8536 U8556
L0220-01	2 m	○	○	○
L0220-02	5 m	○	○	○
L0220-03	10 m	○	○	○
L0220-04	20 m	※ 1	—	—
L0220-05	30 m	※ 1	—	—
L0220-06	50 m	※ 2	—	—
L0220-07	100 m	※ 2	—	—



系統電源品質管理用 (BNC 端子)

接続先の測定器によっては、各センサーの特性を活かせない場合があります。詳細は、測定器本体の取扱説明書をご確認ください。

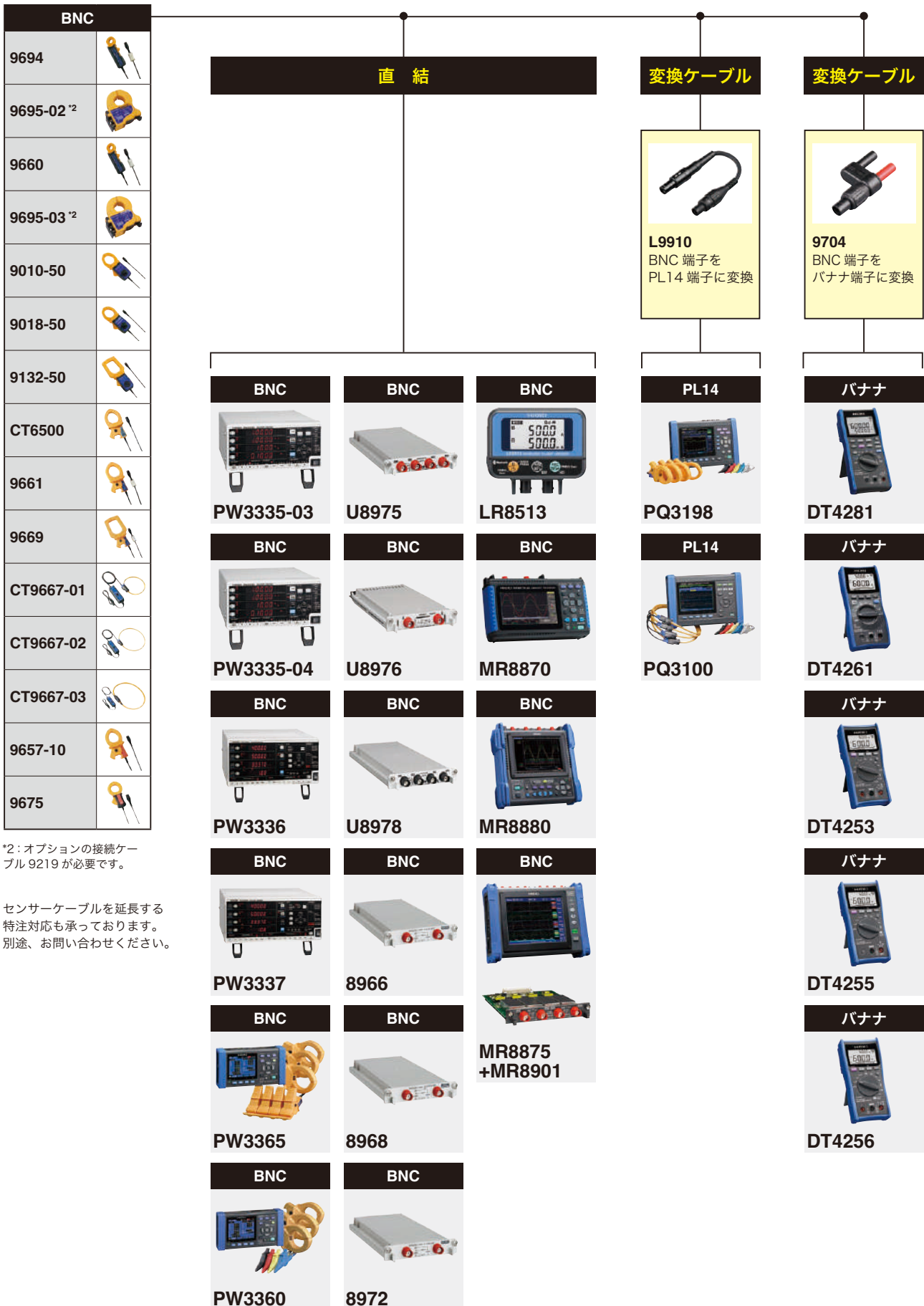

*2: オプションの接続ケーブル 9219 が必要です。

センサーケーブルを延長する特注対応も承っております。別途、お問い合わせください。

電力変換効率を正確に評価する

有効なエネルギー活用の為に、電力変換効率の向上は重要です。効率を改善するために、高周波で動作する機器が増加しています。これらの開発における評価では、従来の低周波に加え、高周波まで正確に電力を測定する必要があります。また、高周波ではノイズが強くなるため、ノイズに強いセンサーが必要です。HIOKIでは、広帯域でノイズに強く、正確な電力測定が可能な電流センサーを提供しています。

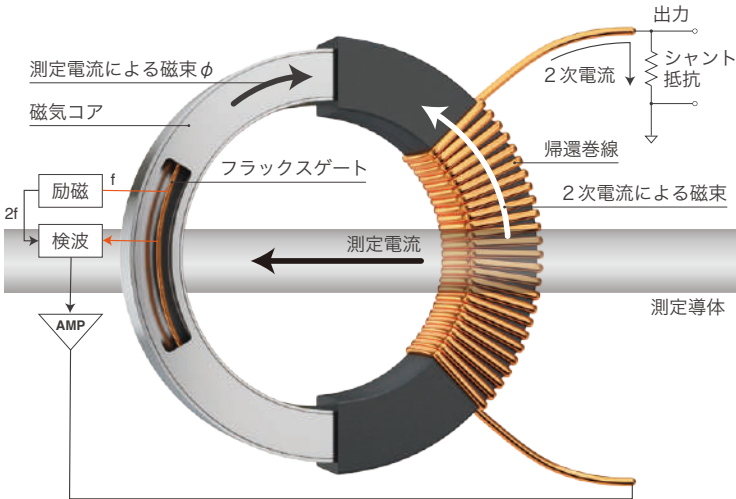

DC から高周波、広帯域で安定した測定を実現するゼロフラックス方式

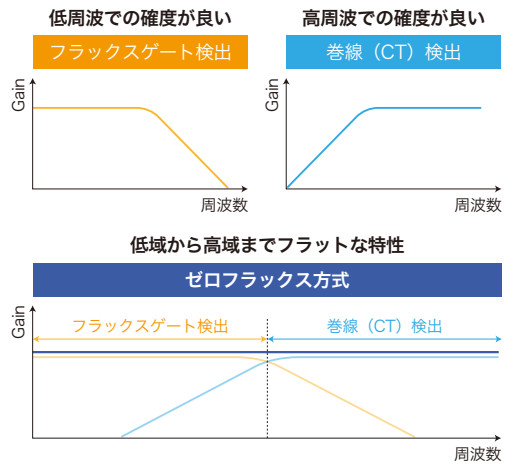

高周波の電流は巻線 (CT) 直流から低周波はフラックスゲートで検出

ゼロフラックス方式 (フラックスゲート) の電流センサー



Application

インバーターの電力変換効率評価

インバーターの電力変換効率評価では、インバーターへの入力電力と出力電力を測定し、効率を確認します。近年、多用されるPMW変調されたインバーターの出力は、変調波 (基本波) 周波数、スイッチング周波数とそれぞれの高調波成分を含んでいます。スイッチング周波数は高周波となる傾向があるため、広帯域で測定できる電流センサーが必要です。

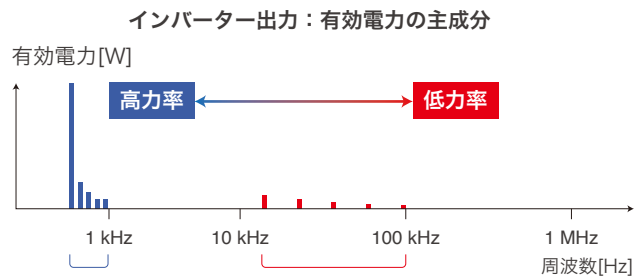
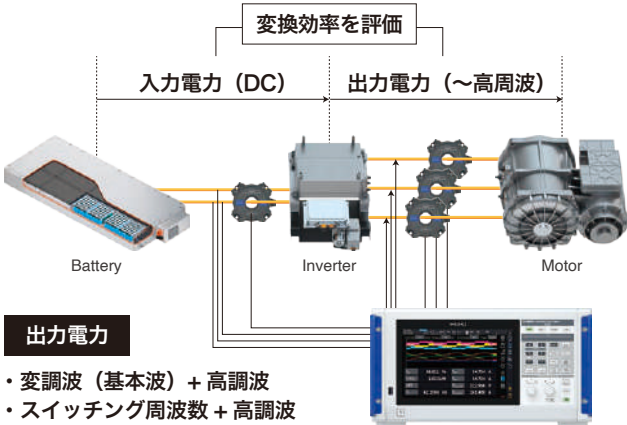

高周波では力率が下がるため、電流センサーの「位相の測定精度」も重要となる (右ページ)

位相の測定精度と補正：低力率時の電力を正確に測定する

一般的な電流センサーには、「位相」の測定精度について規定がありません。しかし、より精度が要求される電力測定では「位相」の測定精度が重要です。測定帯域で位相の測定精度が規定された電流センサーを選ぶことでより正確な電力の測定が可能です。

低力率では位相誤差が電力誤差に大きく影響する

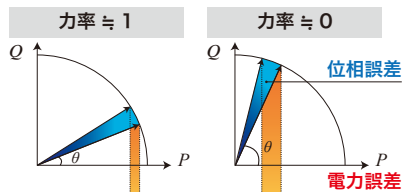

位相補正について
技術資料をご覧ください



電流センサーの内部メモリ情報

位相補正データ	定格電流
センサー形名	シリアル No.

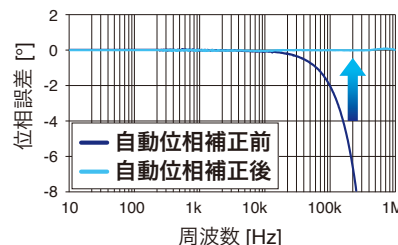

AC/DC カレントセンサ
CT6904A の位相特性の補正例
(代表値)

スイッチング周波数などの高周波領域では、力率が低下します。力率が低下すると、位相誤差が電力測定値に大きく影響します。

一般的に電流センサーは高周波になるほど位相誤差が大きくなります。HIOKI では、「電流センサー」と「測定器」を開発しているため、電流センサーの位相特性を測定器で補正し、正確な電力値を算出できます。

同相電圧除去比：ノイズ環境下でも正確に電流値を測定

高周波の測定では、センサーのノイズ耐性が重要です。ノイズを除去する能力は、**CMRR (Common Mode Rejection : 同相除去比)** で表されます。CMRR の高いセンサーは、ノイズを除去する能力が高く、正確な測定が可能です。

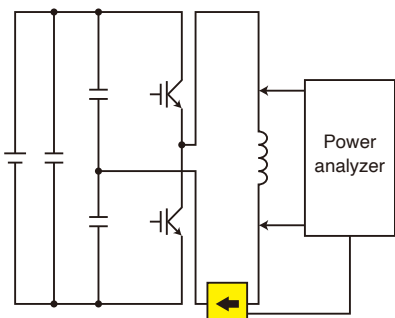

リアクトルは高周波になると電流値が低下する特性を持っています。(右) 高周波でリアクトルの電流を測定した波形と周波数の変化に伴う、電流値の変化

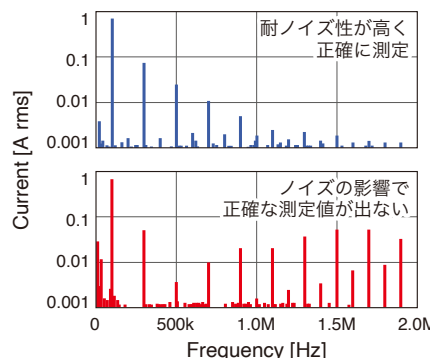
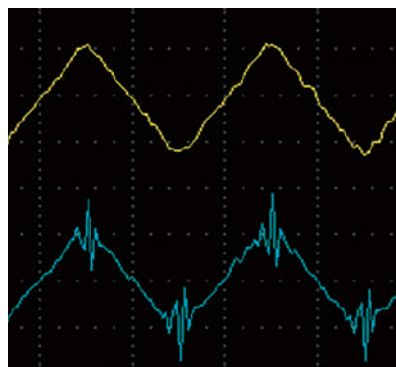

上: CT6904A CMRR 120 dB 以上 (100 Hz) 下: CMRR の低いセンサー

導体位置の影響：再現性の高い、安定したセンシング

一般的に導体位置の影響は、高周波になるほど大きくなります。クランプコア内の導体位置が測定精度に影響するため、測定の再現性が下がります。導体位置の影響を考慮し設計されたセンサーは、導体位置が測定値に影響せず、再現性の高い測定が可能です。

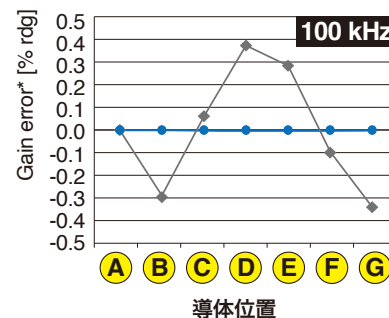
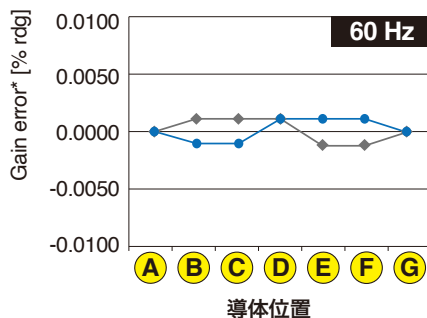

— CT6904A — 従来センサー

*deviation from center

導体位置の影響を考慮した設計のセンサーは導体位置が変わっても、測定値への影響は軽微です。

電流波形をクリアに観測する

省電力機器の動作時に流れる電流や、自動車の電装部品に流れる制御電流は、1 mA 以下と低電流化しています。また、高速スイッチング動作による機器の制御によって、ノイズが増加しています。ノイズに埋もれず、低電流の波形をクリアに観測するために、広帯域でノイズに強い電流プローブが必要です。HIOKI では、広帯域でノイズに強く、クリアな波形観測が可能な電流プローブを提供しています。

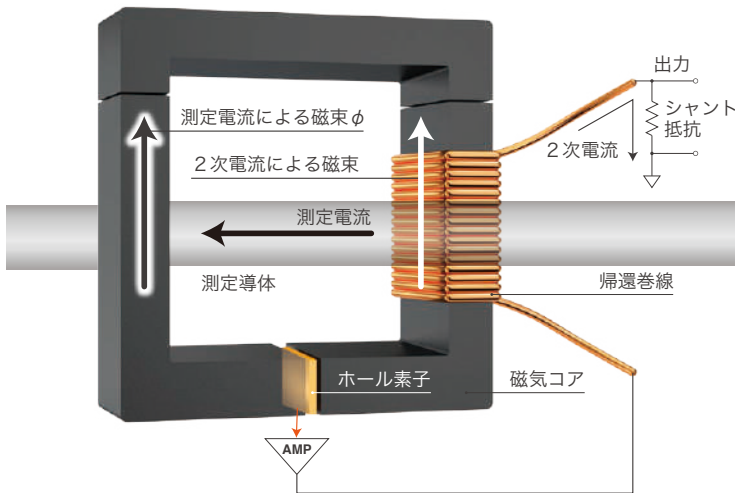

高周波の電流は巻線 (CT)、直流から低周波はホール素子で検出

ゼロフラックス方式 (ホール素子) の電流センサー



CT6710, CT6711



CT6700, CT6701



3273-50, 3276



3274, 3275

DC から高周波、広帯域で安定した測定を実現するゼロフラックス方式

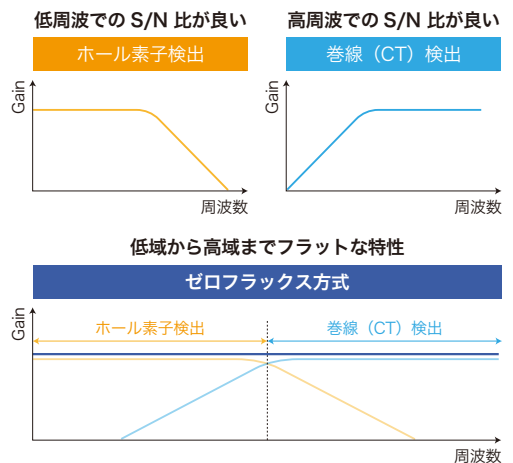

Application

スイッチングデバイスの応答性能評価

スイッチングデバイスは、電源の ON と OFF を切り替えることで機器を制御します。ON/OFF 時の電流と電圧の変動を観測し、スイッチングデバイスの応答性能を評価します。高速スイッチング動作による電流変動の捕捉には、周波数帯域の広い電流プローブが必要です。また、スイッチング動作によってノイズが発生するため、耐ノイズ性能も重要です。

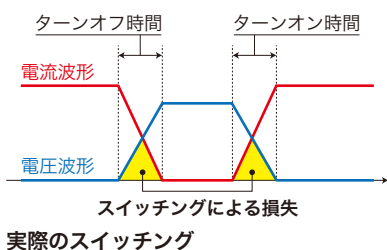
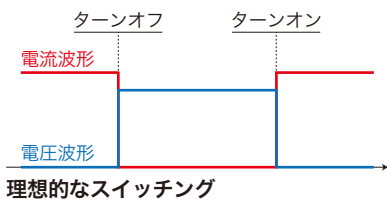

ターンオンの測定例

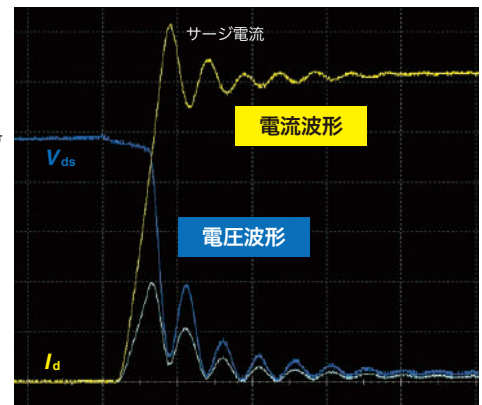
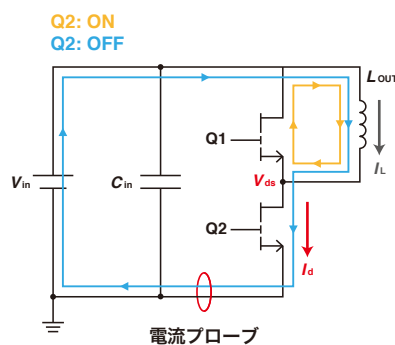

微小電流から大電流まで波形を観測：ECU や電装部品の制御設計を評価する

ECU や電装部品の制御系では、制御電流から突入電流まで車の動作状態に応じて大小さまざまな電流が流れています。電流レンジの切り替えができる電流プローブを使用すると、1つのプローブで、幅広い動作状態の電流波形が観測できます。

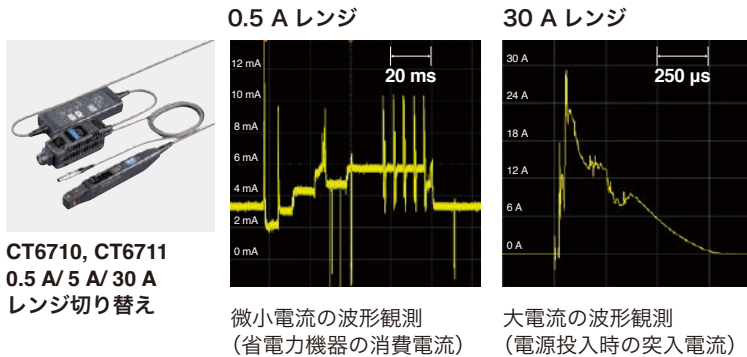

CT6710, CT6711
0.5 A / 5 A / 30 A
レンジ切り替え

形名	周波数帯域	測定レンジ	出力レート
CT6710	DC-50 MHz	0.5 A	10 V/A
		5 A	1 V/A
		30 A	0.1 V/A
CT6711	DC-120 MHz	0.5 A	10 V/A
		5 A	1 V/A
		30 A	0.1 V/A
CT6700	DC-50 MHz	5 A	1 V/A
CT6701	DC-120 MHz	5 A	1 V/A
3273-50	DC-50 MHz	30 A	0.1 V/A
3276	DC-100 MHz	30 A	0.1 V/A
3274	DC-10 MHz	150 A	0.01 V/A
3275	DC-2 MHz	500 A	0.01 V/A

1台で微小電流から大電流までさまざまなレベルの電流波形を観測

微小電流の波形をクリアに観測：省電力機器の動作電流や電装部品に流れる制御電流

ウェアラブルデバイスなど、省電力機器の動作時に流れる電流や、自動車の電装部品に流れる制御電流は、1 mA 以下の微小電流となる傾向にあります。出力レートの高い電流プローブを使用すると、微小電流の波形をクリアに観測できます。

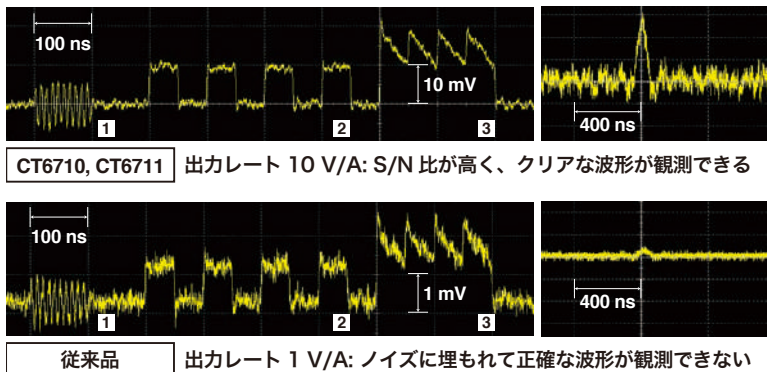

CT6710, CT6711 出力レート 10 V/A: S/N 比が高く、クリアな波形が観測できる

従来品 出力レート 1 V/A: ノイズに埋もれて正確な波形が観測できない

- ① 正弦波：f=100 MHz, 1 mA peak-peak
- ② 矩形波：f=10 MHz, 1 mA peak-peak
- ③ 鋸 波：f=20 MHz, 1 mA peak-peak (offset +1 mA)

出力レートを上げるために重要となる耐ノイズ設計

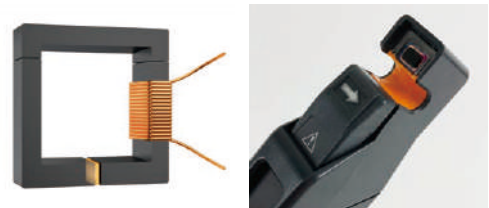

自社開発の薄膜ホール素子を使用し、プローブ内部で発生するノイズを低減

センサー部の電磁シールドによって耐環境ノイズ性能を向上

広帯域で波形を観測：高速で変動する波形やパルス波形を捕捉する

SiC や GaN インバーターなどのスイッチング動作による電流の変動や、電源投入時に瞬時的に流れる電流は高速に変動します。周波数帯域の広い電流プローブを使用すると、高速で変動する電流波形を観測できます。また、パルス波形のように様々な周波数を含む電流波形も観測できます。

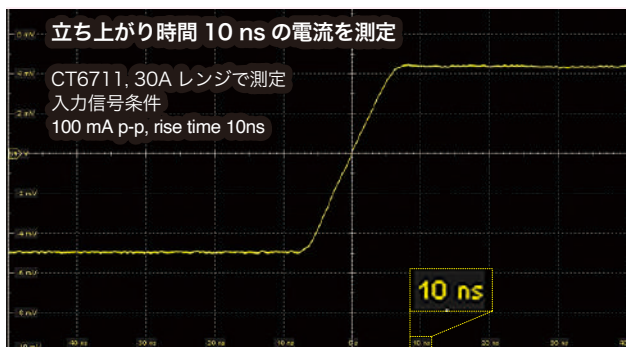

周波数帯域の広い電流プローブでは、立ち上がり時間 10 ns の高速な電流変動を捕捉できます。

帯域が不十分だと正確に波形を捕捉できない

繰り返し周波数 1MHz のパルスを異なる周波数帯域で測定した例

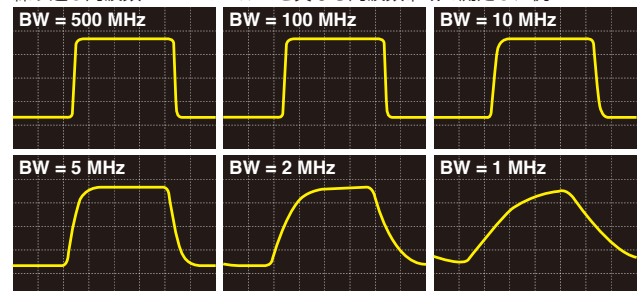

周波数帯域の広い電流プローブでは、パルス波形を正確に捕捉できます。

CT6862-05



製品保証期間：3年間
 確度保証期間：1年間

定格電流	AC/DC 50 A
周波数帯域	DC ~ 1 MHz (-3 dB)
測定可能導体径	φ 24 mm 以下

確度

周波数	振幅 ±(% of reading + % of full scale)	位相
DC	±0.05% ±0.01%	-
DC < f ≤ 16 Hz	±0.10% ±0.02%	±0.3°
16 Hz < f ≤ 400 Hz	±0.05% ±0.01%	±0.2°
400 Hz < f ≤ 1 kHz	±0.2% ±0.02%	±0.5°
1 kHz < f ≤ 5 kHz	±0.7% ±0.02%	±1.0°
5 kHz < f ≤ 10 kHz	±1% ±0.02%	±1.0°
10 kHz < f ≤ 50 kHz	±1% ±0.02%	±(0.5 + 0.1 × f kHz)°
50 kHz < f ≤ 100 kHz	±2% ±0.05%	±(0.5 + 0.1 × f kHz)°
100 kHz < f ≤ 300 kHz	±5% ±0.05%	±(0.5 + 0.1 × f kHz)°
300 kHz < f ≤ 700 kHz	±10% ±0.05%	-
700 kHz < f < 1 MHz	±30% ±0.05%	-

入力正弦波、導体中心位置、各影響含まない
 入力抵抗 1 MΩ以上の測定器
 振幅確度：定格値以下およびディレーティング範囲以内で規定、DC < f < 5 Hz は設計値
 位相確度：定格値以下およびディレーティング範囲以内で規定、DC < f < 10 Hz は設計値

確度保証温湿度範囲	0°C ~ 40°C, 80% RH 以下
温度の影響	-30°C ~ 0°C および 40°C ~ 85°C 振幅感度：±0.005%rdg/°C 以下 オフセット電圧：±0.005%f.s./°C 以下
同相電圧の影響	0.05%f.s. 以下 (1000 V rms, DC ~ 100 Hz)

周波数ディレーティング

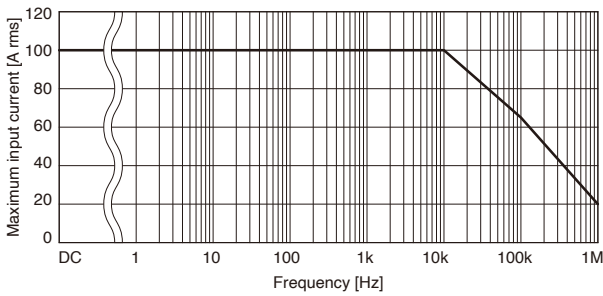

周波数特性 (代表特性例)

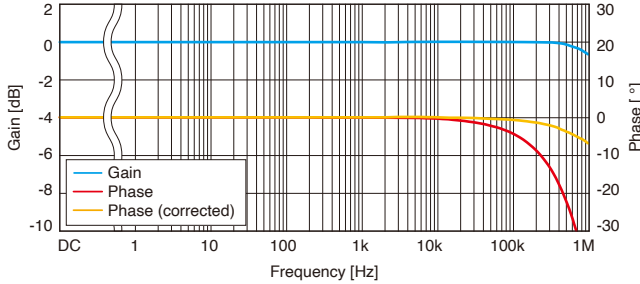

出力電圧	40 mV/A (=2 V/50 A)
使用温湿度範囲	-30°C ~ 85°C, 80%RH 以下 (結露しないこと)
保存温湿度範囲	-30°C ~ 85°C, 80%RH 以下 (結露しないこと)
対地間最大定格電圧	AC/DC 1000 V CAT III (50 Hz/60 Hz) 予想される過渡過電圧 8000 V
適合規格	安全性：EN 61010, EMC：EN 61326
ケーブル長	約 3 m
外形寸法	約 70W mm × 100H mm × 53D mm (突起部、ケーブル含まず)
質量	約 340 g

CT6872 CT6872-01



製品保証期間：3年間
 確度保証期間：1年間

定格電流	AC/DC 50 A
周波数帯域	DC ~ 10 MHz (-3 dB)
測定可能導体径	φ 24 mm 以下

確度

周波数	振幅 ±(% of reading + % of full scale)	位相
DC	±0.03% ±0.002%	-
DC < f ≤ 16 Hz	±0.1% ±0.01%	±0.1°
16 Hz < f ≤ 45 Hz	±0.05% ±0.01%	±0.08°
45 Hz < f ≤ 66 Hz	±0.03% ±0.007%	±0.05°
66 Hz < f ≤ 100 Hz	±0.04% ±0.01%	±0.1°
100 Hz < f ≤ 500 Hz	±0.06% ±0.01%	±0.15°
500 Hz < f ≤ 1 kHz	±0.1% ±0.01%	±0.4°
1 kHz < f ≤ 5 kHz	±0.15% ±0.02%	±0.4°
5 kHz < f ≤ 10 kHz	±0.15% ±0.02%	±0.5°
10 kHz < f ≤ 1 MHz	(0.012 × f kHz)% + 0.05%	±(0.04 × f kHz)° ±0.1°

HIOKI 製パワーアナライザ PW8001, PW6001, PW4001, PW3390 との組み合わせ確度を規定 (DC, 45 Hz ≤ f ≤ 66 Hz) 詳細は取扱説明書参照
 入力正弦波、入力抵抗 1 MΩ ± 10% の測定器、対地間電圧 0 V、外部磁界なし、導体中心位置
 振幅確度：110%f.s. 以下、およびディレーティング範囲以内で規定、DC < f < 10 Hz は設計値
 位相確度：110%f.s. 以下、およびディレーティング範囲以内で規定、DC < f < 10 Hz は設計値
 入力力が 100%f.s. ~ 110%f.s. の場合、振幅確度に ±0.01% rdg を加算する。
 CT6872-01 は 1 kHz < f ≤ 1 MHz の周波数において、以下を加算する。位相確度：±(0.015 × f)°

確度保証温湿度範囲	23°C ± 5°C, 80% RH 以下
温度の影響	-40°C ~ 18°C または 28°C ~ 85°C の範囲 振幅感度：±20 ppm of rdg/°C オフセット電圧：±0.2 ppm of f.s./°C
同相電圧除去比 CMRR	150 dB 以上 (DC ~ 1 kHz) 140 dB 以上 (1 kHz ~ 10 kHz) 120 dB 以上 (10 kHz ~ 100 kHz) 100 dB 以上 (100 kHz ~ 1 MHz) (出力電圧への影響 / 同相電圧)
直線性	± 2 ppm
オフセット誤差	± 5 ppm
振幅誤差	DC : 7 ppm 50 kHz ~ 100 kHz : 0.3% 10 Hz ~ 100 Hz : 0.005% 100 kHz ~ 300 kHz : 1% 100 Hz ~ 1 kHz : 0.01% 300 kHz ~ 1 MHz : 3% 1 kHz ~ 50 kHz : 0.1%

周波数ディレーティング

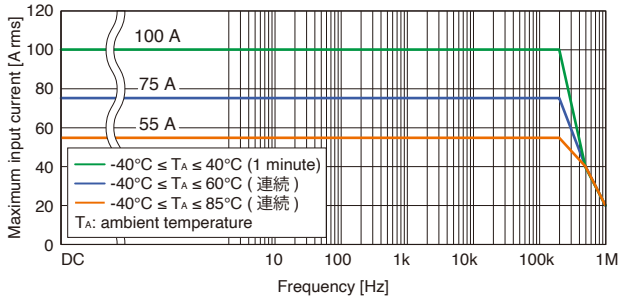

周波数特性 (代表特性例)

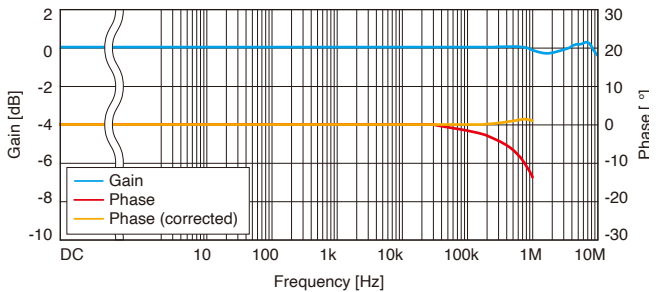

出力電圧	40 mV/A (=2V/50A)
使用温湿度範囲	-40°C ~ 85°C, 80%RH 以下 (結露しないこと)
保存温湿度範囲	-40°C ~ 85°C, 80%RH 以下 (結露しないこと)
対地間最大定格電圧	1000 V CAT III 予想される過渡過電圧 8000 V
適合規格	安全性：EN 61010, EMC：EN 61326
ケーブル長	CT6872: 約 3 m CT6872-01: 約 10 m
外形寸法	約 70W mm × 110H mm × 53D mm (突起部、コード含まず)
質量	CT6872: 約 370 g CT6872-01: 約 690 g

CT6863-05



製品保証期間：3年間
 確度保証期間：1年間

定格電流	AC/DC 200 A
周波数帯域	DC ~ 500 kHz (-3 dB)
測定可能導体径	φ 24 mm 以下

確度

周波数	振幅 ±(% of reading + % of full scale)	位相
DC	±0.05% ±0.01%	-
DC < f ≤ 16 Hz	±0.10% ±0.02%	±0.3°
16 Hz < f ≤ 400 Hz	±0.05% ±0.01%	±0.2°
400 Hz < f ≤ 1 kHz	±0.2% ±0.02%	±0.5°
1 kHz < f ≤ 5 kHz	±0.7% ±0.02%	±1.0°
5 kHz < f ≤ 10 kHz	±1% ±0.02%	±1.0°
10 kHz < f ≤ 50 kHz	±2% ±0.02%	±(0.5 + 0.1 × f kHz)°
50 kHz < f ≤ 100 kHz	±5% ±0.05%	±(0.5 + 0.1 × f kHz)°
100 kHz < f ≤ 300 kHz	±10% ±0.05%	±(0.5 + 0.1 × f kHz)°
300 kHz < f ≤ 500 kHz	±30% ±0.05%	-

入力正弦波、導体中心位置、各影響含まない
 入力抵抗 1 M Ω 以上の測定器
 振幅確度：定格値以下およびディレーティング範囲以内で規定、DC < f < 5 Hz は設計値
 位相確度：定格値以下およびディレーティング範囲以内で規定、DC < f < 10 Hz は設計値

確度保証温度範囲	0°C ~ 40°C, 80% RH 以下
温度の影響	-30°C ~ 0°C および 40°C ~ 85°C 振幅感度：± 0.005%rdg/°C 以下 オフセット電圧：± 0.005%f.s./°C 以下
同相電圧の影響	0.05%f.s. 以下 (1000 V rms, DC ~ 100 Hz)

周波数ディレーティング

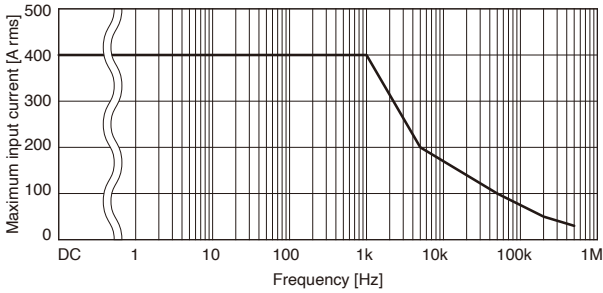

周波数特性 (代表特性例)

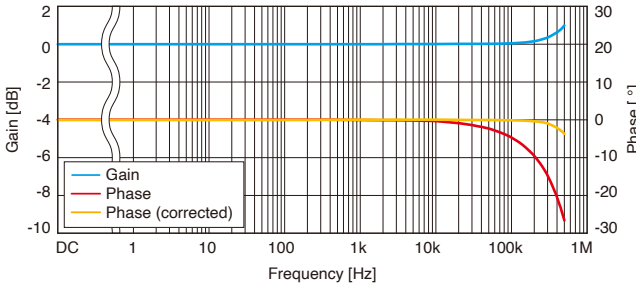

出力電圧	10 mV/A (=2 V/200 A)
使用温度範囲	-30°C ~ 85°C, 80%RH 以下 (結露しないこと)
保存温度範囲	-30°C ~ 85°C, 80%RH 以下 (結露しないこと)
対地間最大定格電圧	AC/DC 1000 V CAT III (50 Hz/60 Hz) 予想される過渡過電圧 8000 V
適合規格	安全性：EN 61010, EMC: EN 61326
ケーブル長	約 3 m
外形寸法	約 70W mm × 100H mm × 53D mm (突起部、ケーブル含まず)
質量	約 350 g

CT6873 CT6873-01



製品保証期間：3年間
 確度保証期間：1年間

定格電流	AC/DC 200 A
周波数帯域	DC ~ 10 MHz (-3 dB)
測定可能導体径	φ 24 mm 以下

確度

周波数	振幅 ±(% of reading + % of full scale)	位相
DC	±0.03% ±0.002%	-
DC < f ≤ 16 Hz	±0.1% ±0.01%	±0.1°
16 Hz < f ≤ 45 Hz	±0.05% ±0.01%	±0.08°
45 Hz < f ≤ 66 Hz	±0.03% ±0.007%	±0.05°
66 Hz < f ≤ 100 Hz	±0.04% ±0.01%	±0.1°
100 Hz < f ≤ 500 Hz	±0.05% ±0.01%	±0.15°
500 Hz < f ≤ 3 kHz	±0.1% ±0.01%	±0.4°
3 kHz < f ≤ 5 kHz	±0.2% ±0.02%	±0.4°
5 kHz < f ≤ 10 kHz	±0.2% ±0.02%	±0.5°
10 kHz < f ≤ 1 MHz	(0.018 × f kHz)° + 0.05%	±(0.04 × f kHz)° ± 0.1°

HIOKI 製パワーアナライザ PW8001, PW6001, PW4001, PW3390 との組み合わせ確度を規定 (DC, 45 Hz ≤ f ≤ 66 Hz) 詳細は取扱説明書参照
 入力正弦波、入力抵抗 1 M Ω ± 10% の測定器、対地間電圧 0 V、外部磁界なし、導体中心位置
 振幅確度：110%f.s. 以下、およびディレーティング範囲以内で規定、DC < f < 10 Hz は設計値
 位相確度：110%f.s. 以下、およびディレーティング範囲以内で規定、DC < f < 10 Hz は設計値
 入力が 100%f.s. ~ 110%f.s. の場合、振幅確度に ± 0.01% rdg を加算する。
 CT6873-01 は 1 kHz < f ≤ 1 MHz の周波数において、以下を加算する。位相確度：± (0.015 × f)°

確度保証温度範囲	23°C ± 5°C, 80% RH 以下
温度の影響	-40°C ~ 18°C または 28°C ~ 85°C の範囲 振幅感度：± 15 ppm of rdg/°C オフセット電圧：± 0.1 ppm of f.s./°C
同相電圧除去比 CMRR	150 dB 以上 (DC ~ 1 kHz) 140 dB 以上 (1 kHz ~ 10 kHz) 120 dB 以上 (10 kHz ~ 100 kHz) 100 dB 以上 (100 kHz ~ 1 MHz) (出力電圧への影響 / 同相電圧)
直線性	± 2 ppm
オフセット誤差	± 5 ppm
振幅誤差	DC：± 7 ppm 30 kHz ~ 100 kHz：± 0.4% 10 Hz ~ 500 Hz：± 0.005% 100 kHz ~ 400 kHz：± 1% 500 Hz ~ 3 kHz：± 0.01% 400 kHz ~ 1 MHz：± 3% 3 kHz ~ 30 kHz：± 0.1%

周波数ディレーティング

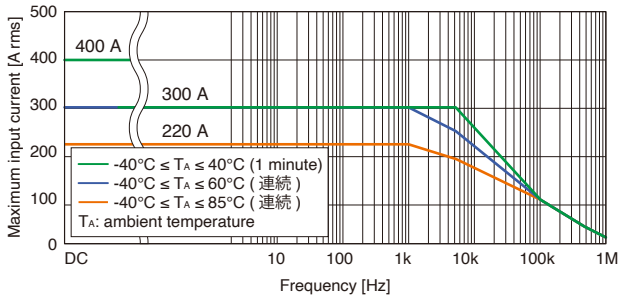

周波数特性 (代表特性例)

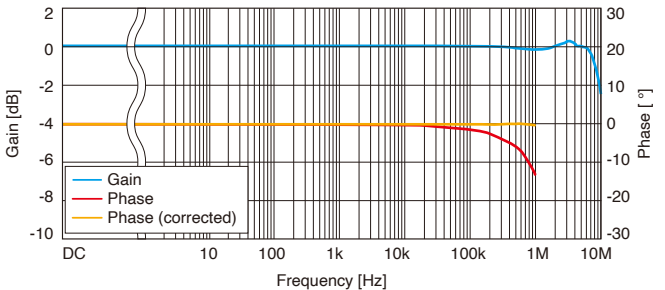

出力電圧	10 mV/A (=2V/200A)
使用温度範囲	-40°C ~ 85°C, 80%RH 以下 (結露しないこと)
保存温度範囲	-40°C ~ 85°C, 80%RH 以下 (結露しないこと)
対地間最大定格電圧	1000 V CAT III 予想される過渡過電圧 8000 V
適合規格	安全性：EN 61010, EMC: EN 61326
ケーブル長	CT6873: 約 3 m CT6873-01: 約 10 m
外形寸法	約 70W mm × 110H mm × 53D mm (突起部、コード含まず)
質量	CT6873: 約 370 g CT6873-01: 約 690 g

CT6875A CT6875A-1



製品保証期間：3年間
確度保証期間：1年間

定格電流	AC/DC 500 A
周波数帯域	CT6875A: DC ~ 2 MHz (± 3 dB) CT6875A-1: DC ~ 1.5 MHz (± 3 dB)
測定可能導体径	φ 36 mm 以下

確度

周波数	振幅 ±(% of reading + % of full scale)	位相
DC	±0.04% ±0.008%	-
DC < f < 16 Hz	±0.1% ±0.02%	±0.1°
16 Hz ≤ f < 45 Hz	±0.05% ±0.01%	±0.1°
45 Hz ≤ f ≤ 66 Hz	±0.04% ±0.008%	±0.08°
66 Hz < f ≤ 100 Hz	±0.05% ±0.01%	±0.1°
100 Hz < f ≤ 500 Hz	±0.1% ±0.02%	±0.2°
500 Hz < f ≤ 1 kHz	±0.2% ±0.02%	±0.4°
1 kHz < f ≤ 5 kHz	±0.4% ±0.02%	±0.5°
5 kHz < f ≤ 10 kHz	±0.4% ±0.02%	±(0.1 × f kHz)°
10 kHz < f ≤ 50 kHz	±1.5% ±0.05%	±(0.1 × f kHz)°
50 kHz < f ≤ 100 kHz	±2.5% ±0.05%	±(0.1 × f kHz)°
100 kHz < f ≤ 1 MHz	±(0.025 × f kHz)% ±0.05%	±(0.1 × f kHz)°

HIOKI 製パワーアナライザ PW8001, PW6001, PW4001, PW3390 との組み合わせ確度を規定 (DC, 45 Hz ≤ f ≤ 66 Hz) 詳細は取扱説明書参照
 ・振幅確度、位相確度は 110% f.s. 以下、かつ、ディレーティング範囲内で規定。
 ・ただし、DC < f < 10 Hz は設計値。
 ・入力が 100% f.s. ~ 110% f.s. の場合、振幅確度に ±0.01% rdg を加算する。
 ・CT6875A-1 は 1 kHz < f ≤ 1 MHz の周波数において、以下を加算する。
 振幅確度：±(0.005 × f) rdg 周波数帯域は 1.5 MHz (± 3 dB Typical)
 位相確度：±(0.015 × f)°

確度保証温湿度範囲	0°C ~ 40°C, 80% RH 以下
温度の影響	-40°C ~ 0°C または 40°C ~ 85°C 振幅感度：± 20 ppm of rdg / °C オフセット電圧：± 1 ppm of f.s. / °C
同相電圧除去比 CMRR	140 dB 以上 (50 Hz/60 Hz) 120 dB 以上 (100 kHz) (出力電圧への影響 / 同相電圧)
直線性	± 5 ppm
オフセット誤差	± 5 ppm
振幅誤差	DC：± 10 ppm 20 kHz ~ 100 kHz：± 0.5% 10 Hz ~ 100 Hz：± 0.005% 100 kHz ~ 300 kHz：± 1% 100 Hz ~ 1 kHz：± 0.02% 300 kHz ~ 1 MHz：± 5% 1 kHz ~ 20 kHz：± 0.08%

周波数ディレーティング

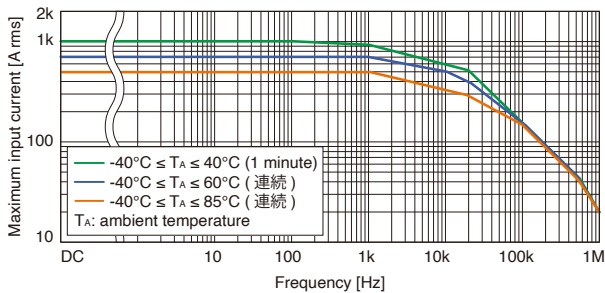

周波数特性 (代表特性例)

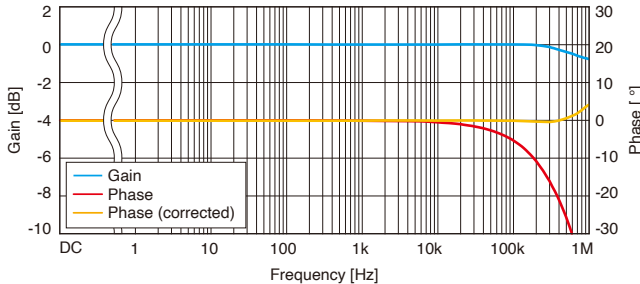

出力電圧	4 mV/A (= 2 V/500 A)
使用温湿度範囲	-40°C ~ 85°C, 80% RH 以下 (結露しないこと)
保存温湿度範囲	-40°C ~ 85°C, 80% RH 以下 (結露しないこと)
対地間最大定格電圧	1000 V CAT III 予想される過渡過電圧 8000 V
適合規格	安全性：EN 61010, EMC：EN 61326
ケーブル長	CT6875A：約 3 m, CT6875A-1：約 10 m
外形寸法	約 160W mm × 112H mm × 50D mm (突起部、ケーブル含まず)
質量	CT6875A：約 800 g CT6875A-1：約 1100 g

CT6904A CT6904A-1

(CT6904A-1 は受注生産品)



製品保証期間：3年間
確度保証期間：1年間

定格電流	AC/DC 500 A
周波数帯域	CT6904A: DC ~ 4 MHz (± 3 dB) CT6904A-1: DC ~ 2 MHz (± 3 dB)
測定可能導体径	φ 32 mm 以下

確度

周波数	振幅 ±(% of reading + % of full scale)	位相
DC	±0.025% ±0.007%	-
DC < f < 16 Hz	±0.2% ±0.02%	±0.1°
16 Hz ≤ f < 45 Hz	±0.1% ±0.02%	±0.1°
45 Hz ≤ f ≤ 65 Hz	±0.02% ±0.007%	±0.08°
65 Hz < f ≤ 850 Hz	±0.05% ±0.007%	±0.12°
850 Hz < f ≤ 1 kHz	±0.1% ±0.01%	±0.4°
1 kHz < f ≤ 5 kHz	±0.4% ±0.02%	±0.4°
5 kHz < f ≤ 10 kHz	±0.4% ±0.02%	±(0.08 × f kHz)°
10 kHz < f ≤ 50 kHz	±1% ±0.02%	±(0.08 × f kHz)°
50 kHz < f ≤ 100 kHz	±1% ±0.05%	±(0.08 × f kHz)°
100 kHz < f ≤ 300 kHz	±2% ±0.05%	±(0.08 × f kHz)°
300 kHz < f ≤ 1 MHz	±5% ±0.05%	±(0.08 × f kHz)°

HIOKI 製パワーアナライザ PW8001, PW6001, PW4001 との組み合わせ確度を規定 (DC, 45 Hz ≤ f ≤ 65 Hz) 詳細は取扱説明書参照
 ・振幅確度、位相確度は 110% of full scale 以下、かつ、周波数ディレーティングの周囲温度 50°C、連続範囲内で規定。ただし、DC < f < 10 Hz は設計値。
 ・入力が 100% of full scale ~ 110% of full scale の場合、振幅確度に ±0.01% of reading を加算する。
 ・CT6904A-1 は、50 kHz < f ≤ 1 MHz において振幅確度 ±(0.015 × f) % of reading を加算する。周波数帯域は 2 MHz (± 3 dB Typical)

確度保証温湿度範囲	23°C ± 5°C, 80% RH 以下
温度の影響	-10°C ~ 18°C または 28°C ~ 50°C の範囲において 振幅感度：± 20ppm of reading / °C オフセット電圧：± 1ppm of reading / °C 位相：± 0.01° / °C
同相電圧除去比 CMRR	140 dB 以上 (50 Hz/60 Hz) 120 dB 以上 (100 kHz) (出力電圧への影響 / 同相電圧)
直線性	± 5 ppm
オフセット誤差	± 10 ppm

周波数ディレーティング

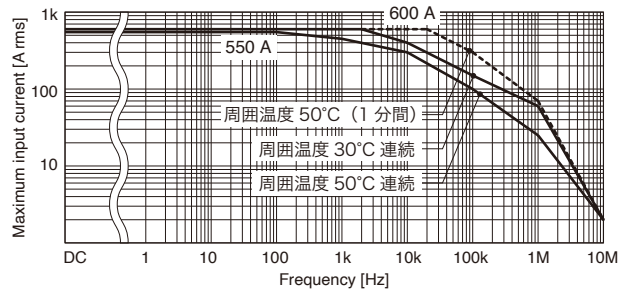

周波数特性 (代表特性例)

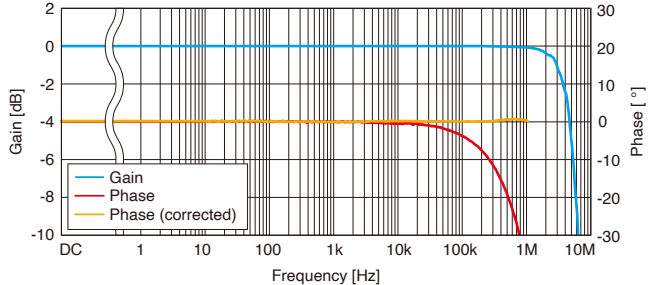

出力電圧	4 mV/A (= 2 V/500 A)
使用温湿度範囲	-10°C ~ 50°C, 80% RH 以下 (結露しないこと)
保存温湿度範囲	-20°C ~ 60°C, 80% RH 以下 (結露しないこと)
対地間最大定格電圧	1000 V CAT III 予想される過渡過電圧 8000 V
適合規格	安全性：EN 61010, EMC：EN 61326
ケーブル長 (中継ボックス含む)	CT6904A：約 3 m (中継ボックス含む) CT6904A-1：約 10 m (中継ボックス含む)
外形寸法	約 139W mm × 120H mm × 52D mm (突起部、ケーブル含まず)
質量	CT6904A：約 1.05 kg CT6904A-1：約 1.35 kg

CT6904A-2 CT6904A-3

(受注生産品)

製品保証期間：3年間
確度保証期間：1年間



定格電流	AC/DC 800 A
周波数帯域	CT6904A-2: DC ~ 4 MHz (±3 dB) CT6904A-3: DC ~ 2 MHz (±3 dB)
測定可能導体径	φ 32 mm 以下

確度

周波数	振幅 ±(% of reading + % of full scale)	位相
DC	±0.030% ±0.009%	-
DC < f < 16 Hz	±0.2% ±0.025%	±0.1°
16 Hz ≤ f < 45 Hz	±0.1% ±0.025%	±0.1°
45 Hz ≤ f ≤ 65 Hz	±0.025% ±0.009%	±0.08°
65 Hz < f ≤ 850 Hz	±0.05% ±0.009%	±0.12°
850 Hz < f ≤ 1 kHz	±0.1% ±0.013%	±0.4°
1 kHz < f ≤ 5 kHz	±0.4% ±0.025%	±0.4°
5 kHz < f ≤ 10 kHz	±0.4% ±0.025%	±(0.08 × f kHz)°
10 kHz < f ≤ 50 kHz	±1% ±0.025%	±(0.08 × f kHz)°
50 kHz < f ≤ 100 kHz	±1% ±0.063%	±(0.08 × f kHz)°
100 kHz < f ≤ 300 kHz	±2% ±0.063%	±(0.08 × f kHz)°
300 kHz < f ≤ 1 MHz	±5% ±0.063%	±(0.08 × f kHz)°

HIOKI 製パワーアナライザ PW8001, PW6001 との組み合わせ確度を規定 (DC, 45 Hz ≤ f ≤ 65 Hz) 詳細は取扱説明書参照
 ・振幅確度、位相確度は定格値以下、かつ、100 Hz 以上は周波数ディレーティングの周周温度 50°C、連続範囲内で規定。ただし、DC < f < 10 Hz は設計値。
 ・CT6904A-3 は 50 kHz ≤ f ≤ 1 MHz において振幅確度 ±(0.015 × f) % of reading を加算する。周波数帯域は 2 MHz (±3dB Typical)

確度保証温湿度範囲	23°C ± 5°C, 80% RH 以下
温度の影響	-10°C ~ 18°C または 28°C ~ 50°C の範囲において 振幅感度: ± 50ppm of reading/°C オフセット電圧: ± 5ppm of full scale/°C 位相: ± 0.01°/°C
同相電圧除去比 CMRR	140 dB 以上 (50 Hz/60 Hz) 120 dB 以上 (100 kHz) (出力電圧への影響 / 同相電圧)
直線性	± 12.5 ppm
オフセット誤差	± 10 ppm

周波数ディレーティング

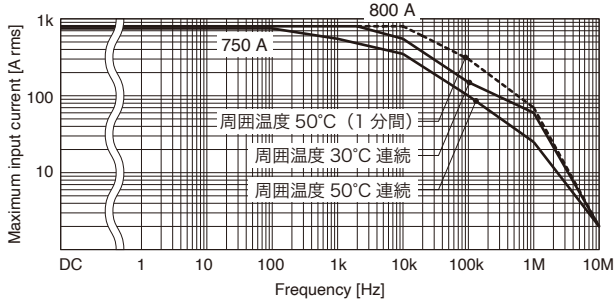

周波数特性 (代表特性例)

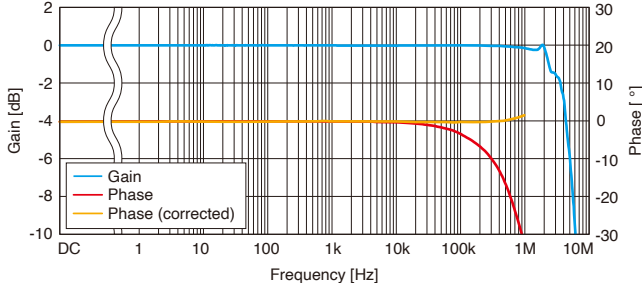

出力電圧	2 mV/A (=2 V/1000 A)
使用温湿度範囲	-10°C ~ 50°C, 80% RH 以下 (結露しないこと)
保存温湿度範囲	-20°C ~ 60°C, 80% RH 以下 (結露しないこと)
対地間最大定格電圧	1000 V CAT III 予想される過渡過電圧 8000 V
適合規格	安全性: EN 61010, EMC: EN 61326
ケーブル長 (中継ボックス含む)	CT6904A-2: 約 3 m (中継ボックス含む) CT6904A-3: 約 10 m (中継ボックス含む)
外形寸法	約 139W mm × 120H mm × 52D mm (突起部, ケーブル含まず)
質量	CT6904A-2: 約 1.15 kg CT6904A-3: 約 1.45 kg

CT6876A CT6876A-1

製品保証期間：3年間
確度保証期間：1年間



定格電流	AC/DC 1000 A
周波数帯域	CT6876A: DC ~ 1.5 MHz (±3 dB) CT6876A-1: DC ~ 1.2 MHz (±3 dB)
測定可能導体径	φ 36 mm 以下

確度

周波数	振幅 ±(% of reading + % of full scale)	位相
DC	±0.04% ±0.008%	-
DC < f < 16 Hz	±0.1% ±0.02%	±0.1°
16 Hz ≤ f < 45 Hz	±0.05% ±0.01%	±0.1°
45 Hz ≤ f ≤ 66 Hz	±0.04% ±0.008%	±0.08°
66 Hz < f ≤ 100 Hz	±0.05% ±0.01%	±0.1°
100 Hz < f ≤ 500 Hz	±0.1% ±0.02%	±0.2°
500 Hz < f ≤ 1 kHz	±0.2% ±0.02%	±0.4°
1 kHz < f ≤ 5 kHz	±0.5% ±0.02%	±0.5°
5 kHz < f ≤ 10 kHz	±0.5% ±0.02%	±(0.1 × f kHz)°
10 kHz < f ≤ 50 kHz	±2% ±0.05%	±(0.1 × f kHz)°
50 kHz < f ≤ 100 kHz	±3% ±0.05%	±(0.1 × f kHz)°
100 kHz < f ≤ 1 MHz	±(0.03 × f kHz)% ±0.05%	±(0.1 × f kHz)°

HIOKI 製パワーアナライザ PW8001, PW6001, PW4001, PW3390 との組み合わせ確度を規定 (DC, 45 Hz ≤ f ≤ 66 Hz) 詳細は取扱説明書参照
 ・振幅確度、位相確度は 110% f.s. 以下、かつ、ディレーティング範囲内で規定。ただし、DC < f < 10 Hz は設計値。
 ・入力が 100% f.s. ~ 110% f.s. の場合、振幅確度に ±0.01% rdg を加算する。
 ・CT6876A-1 は 1 kHz ≤ f ≤ 1 MHz の周波数において、以下を加算する。
 振幅確度: ±(0.005 × f) % rdg 周波数帯域は 1.2 MHz (±3 dB Typical)
 位相確度: ±(0.015 × f)°

確度保証温湿度範囲	0°C ~ 40°C, 80% RH 以下
温度の影響	-40°C ~ 0°C または 40°C ~ 85°C 振幅感度: ± 20 ppm of rdg/°C オフセット電圧: ± 1 ppm of f.s./°C
同相電圧除去比 CMRR	140 dB 以上 (50 Hz/60 Hz) 120 dB 以上 (100 kHz) (出力電圧への影響 / 同相電圧)
直線性	± 5 ppm
オフセット誤差	± 5 ppm
振幅誤差	DC: ± 10 ppm 10 kHz ~ 100 kHz: ± 1% 10 Hz ~ 100 Hz: ± 0.005% 100 kHz ~ 300 kHz: ± 3% 100 Hz ~ 1 kHz: ± 0.03% 300 kHz ~ 1 MHz: ± 15% 1 kHz ~ 10 kHz: ± 0.2%

周波数ディレーティング

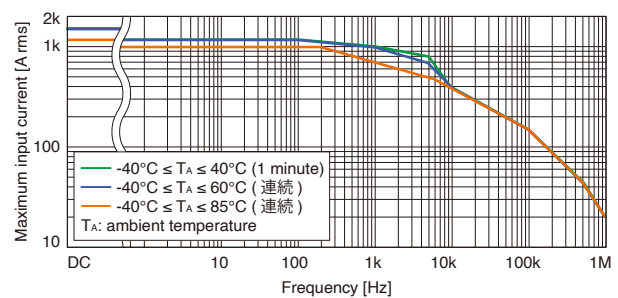

周波数特性 (代表特性例)

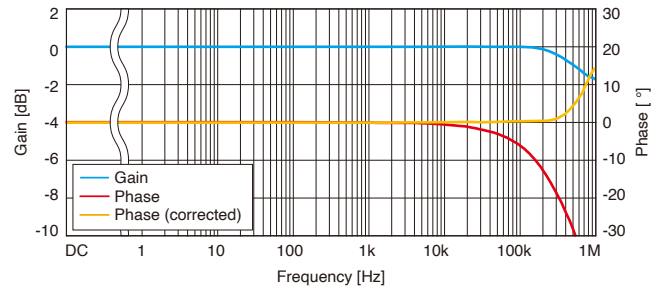

出力電圧	2 mV/A (=2 V/1000 A)
使用温湿度範囲	-40°C ~ 85°C, 80% RH 以下 (結露しないこと)
保存温湿度範囲	-40°C ~ 85°C, 80% RH 以下 (結露しないこと)
対地間最大定格電圧	1000 V CAT III 予想される過渡過電圧 8000 V
適合規格	安全性: EN 61010, EMC: EN 61326
ケーブル長	CT6876A: 約 3 m, CT6876A-1: 約 10 m
外形寸法	約 160W mm × 112H mm × 50D mm (突起部, ケーブル含まず)
質量	CT6876A: 約 950 g CT6876A-1: 約 1250 g

CT6877A CT6877A-1



製品保証期間：3年間
 確度保証期間：1年間

定格電流	AC/DC 2000 A
周波数帯域	DC ~ 1 MHz
測定可能導体径	φ 80 mm 以下

確度

周波数	振幅 ±(% of reading + % of full scale)	位相
DC	±0.04% ±0.008%	-
DC < f < 16 Hz	±0.1% ±0.02%	±0.1°
16 Hz ≤ f < 45 Hz	±0.05% ±0.01%	±0.1°
45 Hz ≤ f ≤ 66 Hz	±0.04% ±0.008%	±0.08°
66 Hz < f ≤ 100 Hz	±0.05% ±0.01%	±0.1°
100 Hz < f ≤ 500 Hz	±0.1% ±0.02%	±0.2°
500 Hz < f ≤ 1 kHz	±0.2% ±0.02%	±0.4°
1 kHz < f ≤ 5 kHz	±0.5% ±0.02%	±(0.3 + 0.1 × f kHz)°
5 kHz < f ≤ 10 kHz	±0.5% ±0.02%	±(0.3 + 0.1 × f kHz)°
10 kHz < f ≤ 50 kHz	±1.5% ±0.05%	±(0.3 + 0.1 × f kHz)°
50 kHz < f ≤ 100 kHz	±2.5% ±0.05%	±(0.3 + 0.1 × f kHz)°
100 kHz < f ≤ 700 kHz	±(0.025 × f)% ±0.05%	±(0.3 + 0.1 × f kHz)°

HIOKI 製パワーアナライザ PW8001, PW6001, PW4001, PW3390 との組み合わせ確度を規定 (DC, 45 Hz ≤ f ≤ 66 Hz) 詳細は取扱説明書参照
 ・振幅確度、位相確度は 110% f.s. 以下、かつ、ディレーティング範囲内で規定。
 ただし、DC < f < 10 Hz は設計値。
 ・入力が 100% f.s. ~ 110% f.s. の場合、振幅確度に ±0.01% rdg を加算する。
 ・CT6877A-1 は 1 kHz < f ≤ 700 kHz の周波数において、以下を加算する。
 振幅確度：±(0.005 × f)% rdg
 位相確度：±(0.015 × f)°

確度保証温湿度範囲	0° C ~ 40° C, 80% RH 以下
温度の影響	-40° C ~ 0° C または 40° C ~ 85° C 振幅感度：± 15 ppm of rdg/° C オフセット電圧：± 0.5 ppm of f.s./° C
同相電圧除去比 CMRR	140 dB 以上 (50 Hz/60 Hz) 120 dB 以上 (100 kHz) (出力電圧への影響 / 同相電圧)
直線性	± 10 ppm
オフセット誤差	± 5 ppm
振幅誤差	DC : ± 15 ppm 10 kHz ~ 100 kHz : ± 1% 10 Hz ~ 100 Hz : ± 0.01% 100 kHz ~ 300 kHz : ± 2% 100 Hz ~ 1 kHz : ± 0.04% 300 kHz ~ 700 kHz : ± 10% 1 kHz ~ 10 kHz : ± 0.25%

周波数ディレーティング

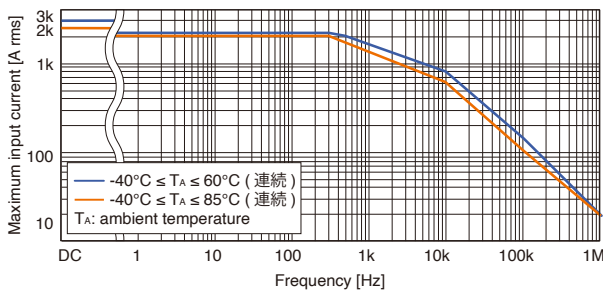

周波数特性 (代表特性例)

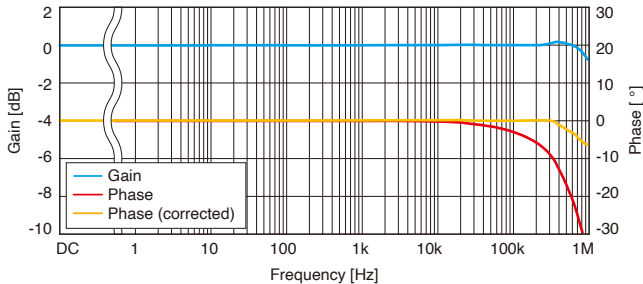

出力電圧	1 mV/A (=2 V/2000 A)
使用温湿度範囲	-40° C ~ 85° C, 80% RH 以下 (結露しないこと)
保存温湿度範囲	-40° C ~ 85° C, 80% RH 以下 (結露しないこと)
対地間最大定格電圧	1000 V CAT III, 予想される過渡過電圧 8000 V
適合規格	安全性：EN 61010, EMC: EN 61326
ケーブル長	CT6877A: 約 3 m, CT6877A-1: 約 10 m
外形寸法	約 229W mm × 232H mm × 112D mm (突起部、ケーブル含まず)
質量	CT6877A: 約 5 kg, CT6877A-1: 約 5.3 kg

PW9100A-3 PW9100A-4



製品保証期間：3年間
 確度保証期間：1年間

定格電流 (AC/DC)	AC/DC 50 A
周波数帯域 (-3 dB)	DC ~ 3.5 MHz
入力・測定方式 測定端子	絶縁入力, DCCT 入力 端子台 M6 ネジ

確度

周波数	振幅 ±(% of reading + % of full scale)	位相
DC	±0.02% ±0.007%	-
DC < f < 30 Hz	±0.1% ±0.02%	±0.3°
30 Hz ≤ f < 45 Hz	±0.1% ±0.02%	±0.1°
45 Hz ≤ f ≤ 65 Hz	±0.02% ±0.005%	±0.1°
65 Hz < f ≤ 500 Hz	±0.1% ±0.01%	±0.12°
500 Hz < f ≤ 1 kHz	±0.1% ±0.01%	±0.5°
1 kHz < f ≤ 5 kHz	±0.5% ±0.02%	±0.5°
5 kHz < f ≤ 20 kHz	±1% ±0.02%	±1°
20 kHz < f ≤ 50 kHz	±1% ±0.02%	±(0.05 × f kHz)°
50 kHz < f ≤ 100 kHz	±2% ±0.05%	±(0.06 × f kHz)°
100 kHz < f ≤ 300 kHz	±5% ±0.05%	±(0.06 × f kHz)°
300 kHz < f ≤ 700 kHz	±5% ±0.05%	±(0.07 × f kHz)°
700 kHz < f ≤ 1 MHz	±10% ±0.05%	±(0.07 × f kHz)°

HIOKI 製パワーアナライザ PW8001, PW6001, PW4001, PW3390 との組み合わせ確度を規定 (DC, 45 Hz ≤ f ≤ 65 Hz) 詳細は取扱説明書参照
 ・振幅確度および位相確度は、ディレーティング図の確度保証範囲内で規定
 ただし、DC < f < 10 Hz は設計値
 ・入力が 100% of full scale ~ 110% of full scale の場合、
 振幅確度に ±0.01% of reading を加算する。

確度保証温湿度範囲	23° C ± 5° C, 80% RH 以下
温度の影響	0° C ~ 18° C または 28° C ~ 40° C の範囲において 振幅感度：± 20ppm of reading/° C オフセット電圧：± 1ppm of full scale/° C 位相：± 0.01° /° C
同相電圧の影響	120 dB 以上 (50 Hz/60 Hz/100 kHz) (出力電圧への影響 / 同相電圧)

周波数ディレーティング

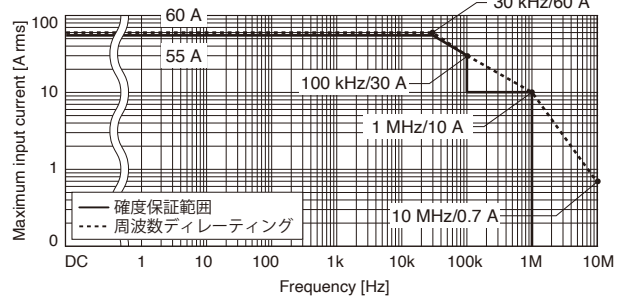

周波数特性 (代表特性例)

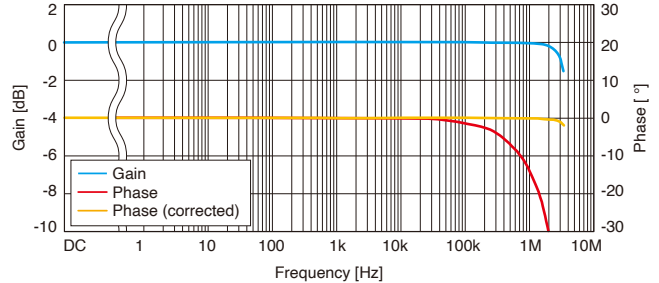

出力電圧	40 mV/A (=2 V/50 A)
使用温湿度範囲	0° C ~ 40° C, 80% RH 以下 (結露しないこと)
保存温湿度範囲	-10° C ~ 50° C, 80% RH 以下 (結露しないこと)
対地間最大定格電圧	600 V CAT III, 1000 V CAT II 予想される過渡過電圧 6000 V
適合規格	安全性：EN 61010, EMC: EN 61326 Class A
出力ケーブル長	約 0.8 m,
外形寸法	約 430W mm × 88H mm × 260D mm
質量	PW9100A-3: 約 3.7 kg PW9100A-4: 約 4.3 kg

CT6830

NEW



製品保証期間：3年間
 確度保証期間：1年間

定格電流	AC/DC 2 A
周波数帯域	DC ~ 100 kHz
測定可能導体径	φ 5 mm 以下

確度

周波数	振幅 ±(% of reading + % of full scale)	位相
DC	±0.3% + 0.10%	-
DC < f ≤ 66Hz	±0.3% + 0.05%	±0.1°
66Hz < f ≤ 500Hz	±0.3% + 0.05%	±0.7°
500Hz < f ≤ 1kHz	±0.5% + 0.05%	±2.0°
1kHz < f ≤ 5kHz	±1.0% + 0.10%	±7.0°
5kHz < f ≤ 10kHz	±5.0% + 0.10%	±15.0°
10kHz < f ≤ 100kHz	±30.0% + 0.10%	-

・DC 確度はオフセット電圧を±0.5mV以下に OADJ ダイヤルで調整、あるいは接続機器側の OADJ 実行後において規定。
 ・オフセット電圧は Oadj 時の周囲温度から±0.005%/f.s./°C加算
 ・振幅確度、位相確度は 110% of full scale 以下、かつ、ディレーティング範囲内で規定。
 ・DC<10 Hz は設計値。

確度保証温湿度範囲	0°C ~ 40°C, 80% RH 以下
温度の影響	-40°C ~ 0°C または 40°C ~ 85°C 振幅感度：±0.01% of reading/°C オフセット電圧：±0.05% of full scale/°C
同相電圧除去比 CMRR	DC-100Hz : 140dB 以上 100Hz-1kHz : 130dB 以上

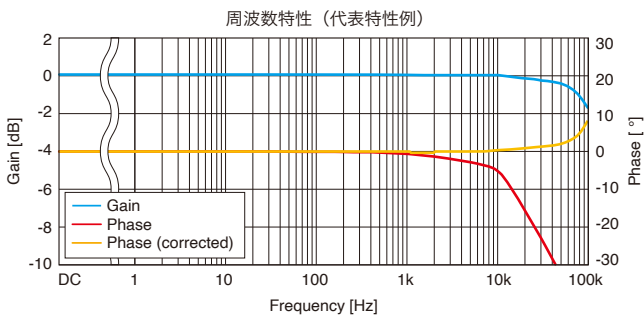
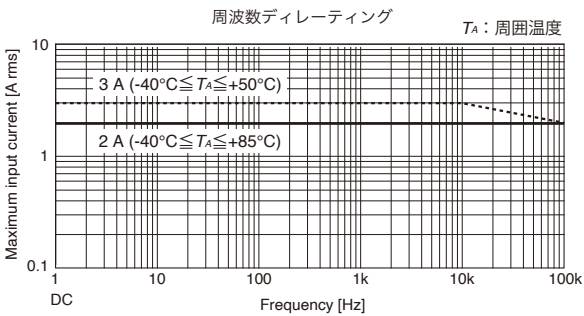

出力電圧	1 V/A
使用温湿度範囲	-25°C ~ 85°C, 80% RH 以下 (結露しないこと)
保存温湿度範囲	-25°C ~ 50°C, 80% RH 以下 (結露しないこと)
適合規格	安全性: EN 61010, EMC: EN 61326
ケーブル長	センサ - 中継ボックス間: 約 4 m 中継ボックス - 出力コネクタ間: 約 20 cm
外形寸法	センサ部: 約 76.5W mm × 23.4H mm × 14.2D mm 中継ボックス: 約 80W mm × 20H mm × 26.5D mm (突起部、ケーブル含まず)
質量	約 160 g

CT6831

NEW



製品保証期間：3年間
 確度保証期間：1年間

定格電流	AC/DC 20 A
周波数帯域	DC ~ 100 kHz
測定可能導体径	φ 5 mm 以下

確度

周波数	振幅 ±(% of reading + % of full scale)	位相
DC	±0.3% + 0.10%	-
DC < f ≤ 66Hz	±0.3% + 0.01%	±0.1°
66Hz < f ≤ 500Hz	±0.3% + 0.02%	±0.7°
500Hz < f ≤ 1kHz	±0.5% + 0.05%	±2.0°
1kHz < f ≤ 5kHz	±1.0% + 0.10%	±7.0°
5kHz < f ≤ 10kHz	±5.0% + 0.10%	±15.0°
10kHz < f ≤ 100kHz	±30.0% + 0.10%	-

・DC 確度はオフセット電圧を±0.5mV以下に OADJ ダイヤルで調整、あるいは接続機器側の OADJ 実行後において規定。
 ・振幅確度、位相確度は 110% of full scale 以下、かつ、ディレーティング範囲内で規定。
 ・DC<10 Hz は設計値。

確度保証温湿度範囲	0°C ~ 40°C, 80% RH 以下
温度の影響	-40°C ~ 0°C または 40°C ~ 85°C 振幅感度：±0.01% of reading/°C オフセット電圧：±0.01% of full scale/°C
同相電圧除去比 CMRR	DC-100Hz : 140dB 以上 100Hz-1kHz : 130dB 以上

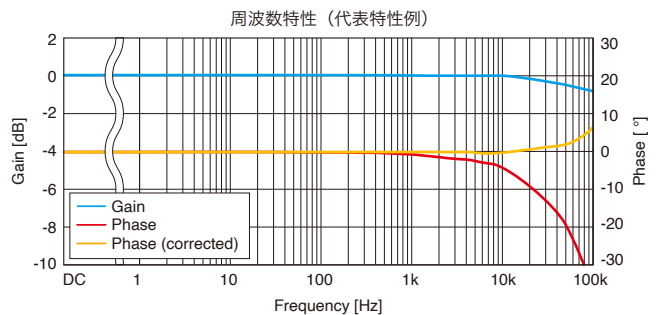
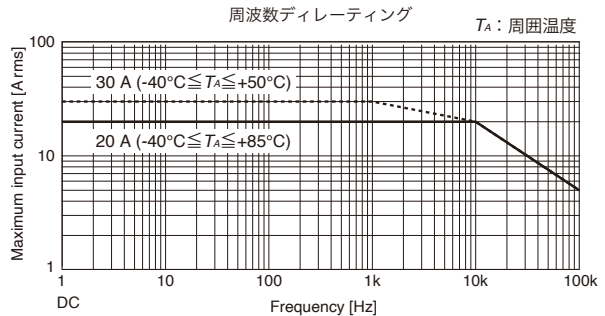

出力電圧	0.1 V/A (=2 V/20 A)
使用温湿度範囲	-25°C ~ 85°C, 80% RH 以下 (結露しないこと)
保存温湿度範囲	-25°C ~ 50°C, 80% RH 以下 (結露しないこと)
適合規格	安全性: EN 61010, EMC: EN 61326
ケーブル長	センサ - 中継ボックス間: 約 4 m 中継ボックス - 出力コネクタ間: 約 20 cm
外形寸法	センサ部: 約 76.5W mm × 23.4H mm × 14.2D mm 中継ボックス: 約 80W mm × 20H mm × 26.5D mm (突起部、ケーブル含まず)
質量	約 160 g

CT6833, CT6833-01 CT6834, CT6834-01

NEW

製品保証期間：1年間
 確度保証期間：1年間



定格電流	CT6833, CT6833-01: AC/DC 200 A, CT6834, CT6834-01: AC/DC 500 A
周波数帯域	DC ~ 50 kHz
測定可能導体径	φ 20 mm 以下

確度

周波数	振幅 ±(% of reading + % of full scale)	位相
DC	±0.07% + 0.01%*	-
DC < f < 16 Hz	±0.15% + 0.01%	±0.1°
16 Hz ≤ f ≤ 66 Hz	±0.07% + 0.007%	±0.1°
66 Hz < f ≤ 100 Hz	±0.07% + 0.007%	±0.15°
100 Hz < f ≤ 500 Hz	±0.1% + 0.01%	±(1.5 × f)°
500 Hz < f ≤ 1 kHz	±0.25% + 0.02%	±(1.5 × f)°
1 kHz < f ≤ 20 kHz	±(0.25% × f) + 0.02%	±(1.5 × f)°

HIOKI 製パワーアナライザ PW8001, PW6001, PW4001, PW3390 との組み合わせ確度を規定 (DC, 45 Hz ≤ f ≤ 66 Hz) 詳細は取扱説明書参照
 *DC 確度は、オフセット電圧を ±0.1 mV 以下に調整後、
 入力正弦波または DC、入力抵抗 1 MΩ ± 10% の測定器、対地電圧 0 V、外部磁界なし、導体中心位置、
 ・振幅確度、位相確度は、110% of full scale 以下、かつ、ディレーティング範囲内で規定。DC < f < 10 Hz は設計値。入力が 100% of full scale ~ 110% of full scale の場合、振幅確度に ±0.01% of reading を加算する。(CT6833, CT6833-01 のみ)
 ・振幅確度、位相確度は、定格電流値以下、かつ、ディレーティング範囲以内で規定。DC < f < 10 Hz は設計値。(CT6834, CT6834-01 のみ)

確度保証温湿度範囲	23°C ± 5°C, 80% RH 以下
温度の影響 (センサ部)	-40°C ~ 18°C または 28°C ~ 85°C 振幅感度: ± 4 ppm of reading/°C オフセット電圧: ± 3 ppm of full scale/°C
導体位置の影響	DC: ± 0.03% of reading 以下 50 Hz, 60Hz: ± 0.04% of reading 以下 1 kHz: ± 0.1% of reading 以下 10 kHz: ± 1% of reading 以下
直線性	± 10 ppm typical
振幅誤差	10 Hz - 100 Hz: ± 50 ppm typical 100 Hz - 500 Hz: ± 0.04% typical 500 Hz - 1 kHz: ± 0.08% typical 1 kHz - 20 kHz: ± (0.1 × f)% typical

周波数ディレーティング

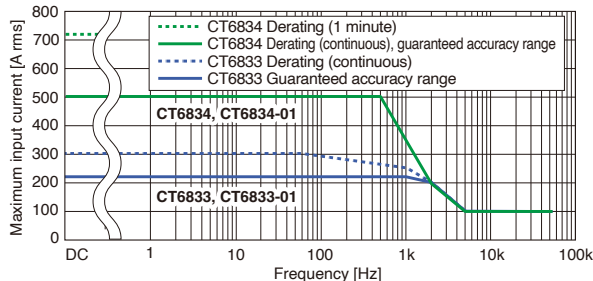

周波数特性 (代表特性例)

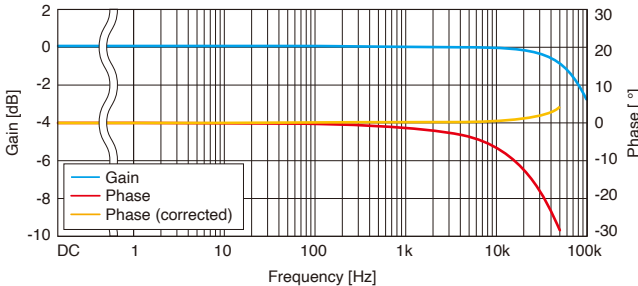

出力電圧	CT6833, CT6833-01: 10 mV/A CT6834, CT6834-01: 4 mV/A
測定可能導体	絶縁導体
使用温湿度範囲	センサー部、ケーブル: -40°C ~ 85°C, 80% RH 以下 (結露しないこと) 中継ボックス: -25°C ~ 50°C, 80% RH 以下 (結露しないこと)
保存温湿度範囲	-25°C ~ 50°C, 80% RH 以下 (結露しないこと)
適合規格	安全性: EN 61010, EMC: EN 61326
ケーブル長	CT6833, CT6834: 約 5 m (中継ボックス含む) CT6833-01, CT6834-01: 約 10 m (中継ボックス含む)
外形寸法	センサー部: 約 149W mm × 46H mm × 16.5D mm 中継ボックス: 約 126W mm × 57H mm × 20.5D mm (突起部、ケーブル含まず)
質量	CT6833, CT6834: 約 500 g CT6833-01, CT6834-01: 約 710 g

9272-05



製品保証期間：3年間
 確度保証期間：1年間

定格電流	AC 20 A, AC 200 A (2 レンジ)
周波数帯域	1 Hz ~ 100 kHz
測定可能導体径	φ 46 mm 以下

確度

周波数	振幅 ±(% of reading + % of full scale)	位相
1 Hz ≤ f < 5 Hz	±2.0% ±0.10%	-
5 Hz ≤ f < 10 Hz	±1.0% ±0.05%	±1.0°
10 Hz ≤ f < 45 Hz	±0.5% ±0.02%	±0.5°
45 Hz ≤ f ≤ 66 Hz	±0.3% ±0.01%	±0.2°
66 Hz < f ≤ 500 Hz	±0.5% ±0.02%	±0.5°
500 Hz < f ≤ 1 kHz	±0.5% ±0.02%	±1.0°
1 kHz < f ≤ 5 kHz	±1.0% ±0.05%	±2.0°
5 kHz < f ≤ 10 kHz	±2.5% ±0.10%	±3.0°
10 kHz < f ≤ 20 kHz	±5% ±0.1%	±5.0°
20 kHz < f ≤ 50 kHz	±5% ±0.1%	±15.0°
50 kHz < f ≤ 100 kHz	±30% ±0.1%	-

各レンジの定格電流以下およびディレーティング範囲以内で規定 (ただし、振幅確度の 5 Hz 未満、位相確度の 10 Hz 未満は設計値)
 入力正弦波、導体はジョー中心位置、各影響を含まず、入力抵抗 1 MΩ 以上の測定器

確度保証温湿度範囲	23°C ± 5°C, 80%RH 以下
温度の影響	振幅感度: ± 0.03% rdg/°C

周波数ディレーティング

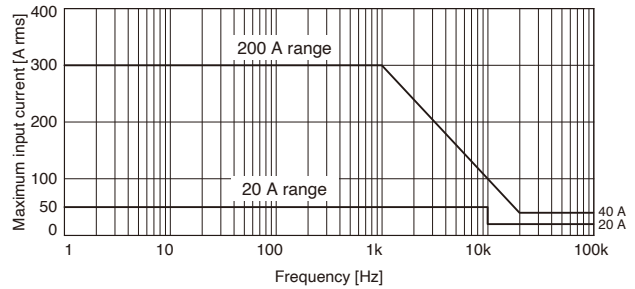

周波数特性 (代表特性例)

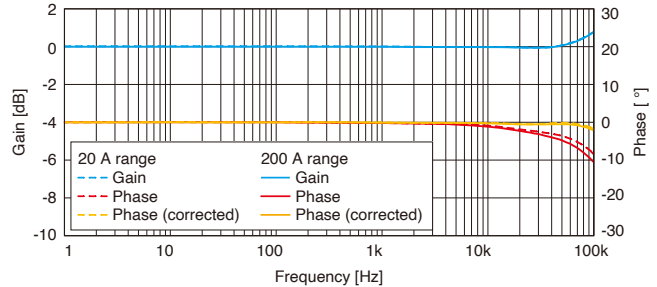

出力電圧	20 A レンジ: 100 mV/A (=2 V/20 A) 200 A レンジ: 10 mV/A (=2 V/200 A)
使用温湿度範囲	0°C ~ 50°C, 80% RH 以下 (結露しないこと)
保存温湿度範囲	-10°C ~ 60°C, 80% RH 以下 (結露しないこと)
対地間最大定格電圧	AC 600 V CAT III (50 Hz/60 Hz) 予想される過渡過電圧 6000 V
適合規格	安全性: EN 61010, EMC: EN 61326 Class A
ケーブル長	約 3 m
外形寸法	約 78W mm × 188H mm × 35D mm (突起部、ケーブル含まず)
質量	約 450 g

CT6841A



製品保証期間：3年間
 精度保証期間：1年間

定格電流	AC/DC 20 A
周波数帯域	DC ~ 2 MHz
測定可能導体径	φ 20 mm 以下

精度

周波数	振幅 ±(% of reading + % of full scale)	位相
DC	±0.2% ±0.05%*	-
DC < f ≤ 100 Hz	±0.2% ±0.01%	±0.1°
100 Hz < f ≤ 500 Hz	±0.3% ±0.02%	±0.2°
500 Hz < f ≤ 1 kHz	±0.5% ±0.02%	±0.5°
1 kHz < f ≤ 5 kHz	±1.0% ±0.02%	±1.0°
5 kHz < f ≤ 10 kHz	±1.5% ±0.02%	±1.5°
10 kHz < f ≤ 50 kHz	±2.0% ±0.02%	±(0.5 + 0.1 × f kHz)°
50 kHz < f ≤ 100 kHz	±5.0% ±0.05%	±(0.5 + 0.1 × f kHz)°
100 kHz < f ≤ 300 kHz	±10% ±0.05%	±(0.5 + 0.1 × f kHz)°
300 kHz < f ≤ 500 kHz	±15% ±0.05%	±(0.5 + 0.1 × f kHz)°
500 kHz < f < 1 MHz	±30% ±0.05%	±(0.5 + 0.1 × f kHz)°

HIOKI 製パワーアナライザ PW8001, PW6001, PW4001, PW3390 との組み合わせ精度を規定 (DC, 45 Hz ≤ f ≤ 66 Hz) 詳細は取扱説明書参照
 *DC 精度は、オフセット電圧を ±0.5 mV 以下に調整後、
 入力正弦波または DC、入力抵抗 1 MΩ ± 10% の測定器、対地間電圧 0 V、外部磁界なし、導体中心位置。
 振幅精度、位相精度は、110% of full scale 以下、かつ、ディレーティング範囲以内で規定。DC < f < 10 Hz は設計値。入力が 100% of full scale ~ 110% of full scale の場合、振幅精度に ±0.03% of reading を加算する

精度保証温湿度範囲	0°C ~ 40°C, 80% RH 以下
温度の影響	0°C ~ 40°C 外の使用温度では、測定精度に 0°C または 40°C との温度差に応じて、次の数値を加算 振幅感度: ±0.01% of reading/°C オフセット電圧: ±0.005% of full scale/°C
同相電圧除去比 CMRR	140 dB 以上 (DC ~ 1 kHz) 125 dB 以上 (1 kHz ~ 10 kHz) 100 dB 以上 (10 kHz ~ 100 kHz) 80 dB 以上 (100 kHz ~ 1 MHz) (出力電圧への影響 / 同相電圧)
直線性	± 20 ppm

周波数ディレーティング

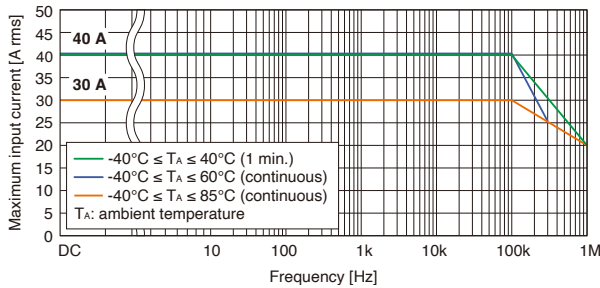

周波数特性 (代表特性例)

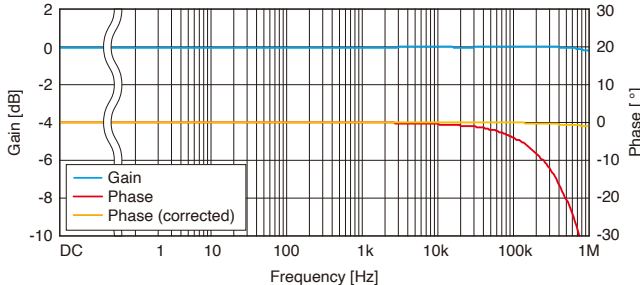

出力電圧	100 mV/A (=2 V/20 A)
測定可能導体	絶縁導体
使用温湿度範囲	-40°C ~ 85°C, 80% RH 以下 (結露しないこと)
保存温湿度範囲	-40°C ~ 85°C, 80% RH 以下 (結露しないこと)
耐電圧	AC 4260 V 感度電流 1 mA, 50 Hz/60 Hz, 1 分間 ジョーとケーブル出力端子間 (被測定線に取り付けた状態において)
適合規格	安全性: EN 61010, EMC: EN 61326
ケーブル長	約 3 m
外形寸法	約 153W mm × 67H mm × 25D mm (突起部, ケーブル含まず)
質量	約 370 g

CT6843A



製品保証期間：3年間
 精度保証期間：1年間

定格電流	AC/DC 200 A
周波数帯域	DC ~ 700 kHz
測定可能導体径	φ 20 mm 以下

精度

周波数	振幅 ±(% of reading + % of full scale)	位相
DC	±0.2% ±0.02%*	-
DC < f ≤ 100 Hz	±0.2% ±0.01%	±0.1°
100 Hz < f ≤ 500 Hz	±0.3% ±0.02%	±0.2°
500 Hz < f ≤ 1 kHz	±0.5% ±0.02%	±0.5°
1 kHz < f ≤ 5 kHz	±1.0% ±0.02%	±1.0°
5 kHz < f ≤ 10 kHz	±1.5% ±0.02%	±1.5°
10 kHz < f ≤ 50 kHz	±5.0% ±0.02%	±(0.5 + 0.1 × f kHz)°
50 kHz < f ≤ 100 kHz	±15% ±0.05%	±(0.5 + 0.1 × f kHz)°
100 kHz < f ≤ 300 kHz	±15% ±0.05%	±(0.5 + 0.1 × f kHz)°
300 kHz < f ≤ 500 kHz	±30% ±0.05%	±(0.5 + 0.1 × f kHz)°

HIOKI 製パワーアナライザ PW8001, PW6001, PW4001, PW3390 との組み合わせ精度を規定 (DC, 45 Hz ≤ f ≤ 66 Hz) 詳細は取扱説明書参照
 *DC 精度は、オフセット電圧を ±0.2 mV 以下に調整後、
 入力正弦波または DC、入力抵抗 1 MΩ ± 10% の測定器、対地間電圧 0 V、外部磁界なし、導体中心位置。
 振幅精度、位相精度は、110% of full scale 以下、かつ、ディレーティング範囲以内で規定。DC < f < 10 Hz は設計値。入力が 100% of full scale ~ 110% of full scale の場合、振幅精度に ±0.03% of reading を加算する

精度保証温湿度範囲	0°C ~ 40°C, 80% RH 以下
温度の影響	0°C ~ 40°C 外の使用温度では、測定精度に 0°C または 40°C との温度差に応じて、次の数値を加算 振幅感度: ±0.01% of reading/°C オフセット電圧: ±0.005% of full scale/°C
同相電圧除去比 CMRR	150 dB 以上 (DC ~ 1 kHz) 135 dB 以上 (1 kHz ~ 10 kHz) 115 dB 以上 (10 kHz ~ 100 kHz) 95 dB 以上 (100 kHz ~ 500 kHz) (出力電圧への影響 / 同相電圧)
直線性	± 20 ppm

周波数ディレーティング

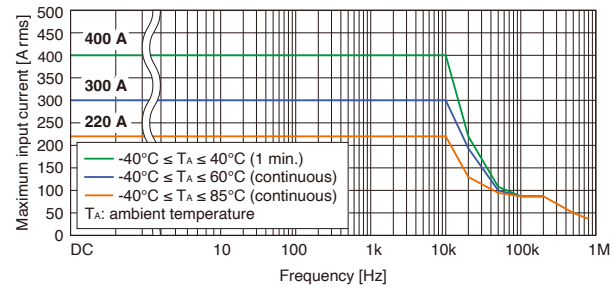

周波数特性 (代表特性例)

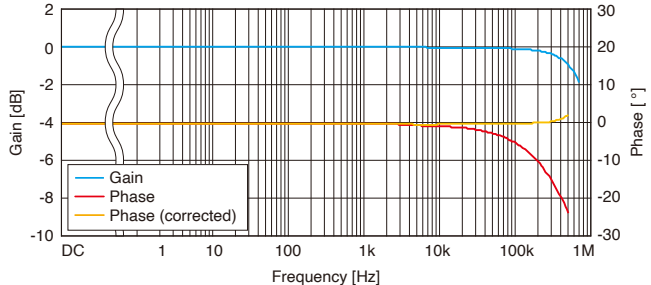

出力電圧	10 mV/A (=2 V/200 A)
測定可能導体	絶縁導体
使用温湿度範囲	-40°C ~ 85°C, 80% RH 以下 (結露しないこと)
保存温湿度範囲	-40°C ~ 85°C, 80% RH 以下 (結露しないこと)
耐電圧	AC 4260 V 感度電流 1 mA, 50 Hz/60 Hz, 1 分間 ジョーとケーブル出力端子間 (被測定線に取り付けた状態において)
適合規格	安全性: EN 61010, EMC: EN 61326
ケーブル長	約 3 m
外形寸法	約 153W mm × 67H mm × 25D mm (突起部, ケーブル含まず)
質量	約 380 g

CT6844A



製品保証期間：3年間
 確度保証期間：1年間

定格電流	AC/DC 500 A
周波数帯域	DC ~ 500 kHz
測定可能導体径	φ 20 mm 以下

確度

周波数	振幅 ±(% of reading + % of full scale)	位相
DC	±0.2% ±0.02%*	-
DC < f ≤ 100 Hz	±0.2% ±0.01%	±0.1°
100 Hz < f ≤ 500 Hz	±0.3% ±0.02%	±0.2°
500 Hz < f ≤ 1 kHz	±0.5% ±0.02%	±0.5°
1 kHz < f ≤ 5 kHz	±1.0% ±0.02%	±1.0°
5 kHz < f ≤ 10 kHz	±1.5% ±0.02%	±1.5°
10 kHz < f ≤ 50 kHz	±5.0% ±0.02%	±(0.15 × f kHz)°
50 kHz < f ≤ 100 kHz	±15% ±0.05%	±(0.15 × f kHz)°
100 kHz < f ≤ 300 kHz	±30% ±0.05%	±(0.15 × f kHz)°

HIOKI 製パワーアナライザ PW8001, PW6001, PW4001, PW3390 との組み合わせ確度を規定 (DC, 45 Hz ≤ f ≤ 66 Hz) 詳細は取扱説明書参照
 *DC 確度は、オフセット電圧を ±0.2 mV 以下に調整後
 入力正弦波または DC, 入力抵抗 1 MΩ ± 10% の測定器, 対地間電圧 0 V, 外部磁界なし, 導体中心位置。
 振幅確度, 位相確度は、定格電流値以下、かつ、ディレーティング範囲以内で規定。DC < f < 10 Hz は設計値。

確度保証温度範囲	0°C ~ 40°C, 80% RH 以下
温度の影響	0°C ~ 40°C 外の使用温度では、測定確度に 0°C または 40°C との温度差に応じて、次の数値を加算 振幅感度: ±0.01% of reading/°C オフセット電圧: ±0.005% of full scale/°C
同相電圧除去比 CMRR	150 dB 以上 (DC ~ 1 kHz) 135 dB 以上 (1 kHz ~ 10 kHz) 120 dB 以上 (10 kHz ~ 100 kHz) 100 dB 以上 (100 kHz ~ 300 kHz) (出力電圧への影響 / 同相電圧)
直線性	± 20 ppm

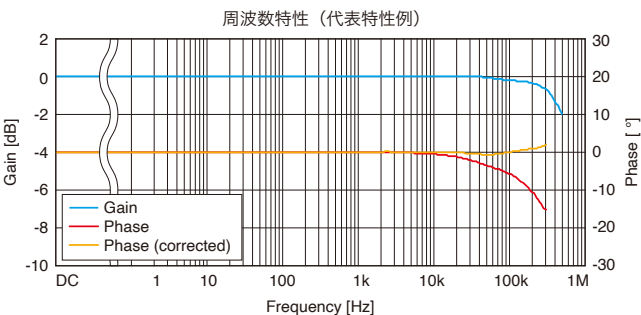
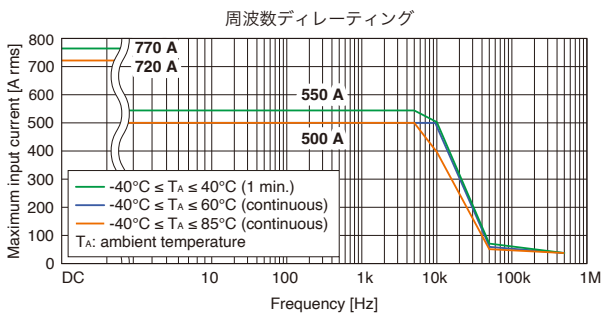

出力電圧	4 mV/A (=2 V/500 A)
測定可能導体	絶縁導体
使用温度範囲	-40°C ~ 85°C, 80% RH 以下 (結露しないこと)
保存温度範囲	-40°C ~ 85°C, 80% RH 以下 (結露しないこと)
耐電圧	AC 4260 V 感度電流 1 mA, 50 Hz/60 Hz, 1 分間 ジョーとケーブル出力端子間 (被測定線に取り付けた状態において)
適合規格	安全性: EN 61010, EMC: EN 61326
ケーブル長	約 3 m
外形寸法	約 153W mm × 67H mm × 25D mm (突起部, ケーブル含まず)
質量	約 400 g

CT6845A



製品保証期間：3年間
 確度保証期間：1年間

定格電流	AC/DC 500 A
周波数帯域	DC ~ 200 kHz
測定可能導体径	φ 50 mm 以下

確度

周波数	振幅 ±(% of reading + % of full scale)	位相
DC	±0.2% ±0.02%*	-
DC < f ≤ 100 Hz	±0.2% ±0.01%	±0.1°
100 Hz < f ≤ 500 Hz	±0.3% ±0.02%	±0.2°
500 Hz < f ≤ 1 kHz	±0.5% ±0.02%	±0.5°
1 kHz < f ≤ 5 kHz	±1.0% ±0.02%	±(0.5 × f kHz)°
5 kHz < f ≤ 10 kHz	±1.5% ±0.02%	±(0.5 × f kHz)°
10 kHz < f ≤ 20 kHz	±5.0% ±0.02%	±(0.5 × f kHz)°
20 kHz < f ≤ 50 kHz	±10% ±0.05%	±(0.5 × f kHz)°
50 kHz < f ≤ 100 kHz	±30% ±0.05%	±(0.5 × f kHz)°

HIOKI 製パワーアナライザ PW8001, PW6001, PW4001, PW3390 との組み合わせ確度を規定 (DC, 45 Hz ≤ f ≤ 66 Hz) 詳細は取扱説明書参照
 *DC 確度は、オフセット電圧を ±0.2 mV 以下に調整後
 入力正弦波または DC, 入力抵抗 1 MΩ ± 10% の測定器, 対地間電圧 0 V, 外部磁界なし, 導体中心位置。
 振幅確度, 位相確度は、110% of full scale 以下、かつ、ディレーティング範囲以内で規定。DC < f < 10 Hz は設計値。入力が 100% of full scale ~ 110% of full scale の場合、振幅確度に ±0.03% of reading を加算する

確度保証温度範囲	0°C ~ 40°C, 80% RH 以下
温度の影響	0°C ~ 40°C 外の使用温度では、測定確度に 0°C または 40°C との温度差に応じて、次の数値を加算 振幅感度: ±0.01% of reading/°C オフセット電圧: ±0.005% of full scale/°C
同相電圧除去比 CMRR	150 dB 以上 (DC ~ 1 kHz) 130 dB 以上 (1 kHz ~ 10 kHz) 100 dB 以上 (10 kHz ~ 100 kHz) (出力電圧への影響 / 同相電圧)
直線性	± 20 ppm

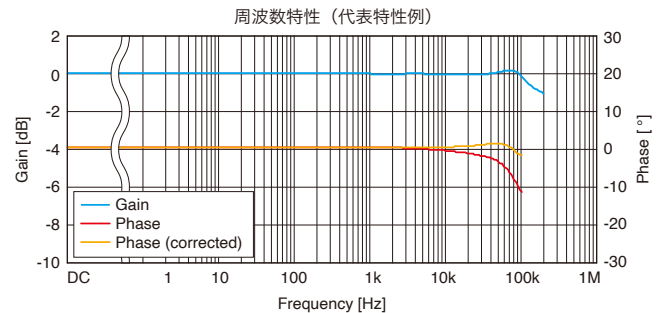
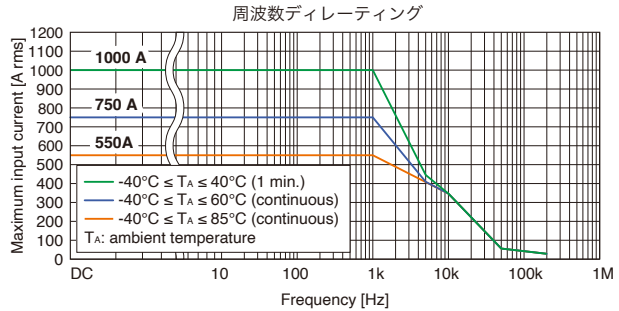

出力電圧	4 mV/A (=2 V/500 A)
測定可能導体	絶縁導体
使用温度範囲	-40°C ~ 85°C, 80% RH 以下 (結露しないこと)
保存温度範囲	-40°C ~ 85°C, 80% RH 以下 (結露しないこと)
耐電圧	AC 4260 V 感度電流 1 mA, 50 Hz/60 Hz, 1 分間 ジョーとケーブル出力端子間 (被測定線に取り付けた状態において)
適合規格	安全性: EN 61010, EMC: EN 61326
ケーブル長	約 3 m
外形寸法	約 238W mm × 116H mm × 35D mm (突起部, ケーブル含まず)
質量	約 860 g

CT6846A



製品保証期間：3年間
 精度保証期間：1年間

定格電流	AC/DC 1000 A
周波数帯域	DC ~ 100 kHz
測定可能導体径	φ 50 mm 以下

精度

周波数	振幅 ±(% of reading + % of full scale)	位相
DC	±0.2% ±0.02%*	-
DC < f ≤ 100 Hz	±0.2% ±0.01%	±0.1°
100 Hz < f ≤ 500 Hz	±0.5% ±0.02%	±0.2°
500 Hz < f ≤ 1 kHz	±1.0% ±0.02%	±0.5°
1 kHz < f ≤ 5 kHz	±2.0% ±0.02%	±(0.7 × f kHz)°
5 kHz < f ≤ 10 kHz	±5.0% ±0.02%	±(0.7 × f kHz)°
10 kHz < f ≤ 50 kHz	±30% ±0.02%	±(0.7 × f kHz)°

HIOKI 製パワーアナライザ PW8001, PW6001, PW4001, PW3390 との組み合わせ精度を規定 (DC, 45 Hz ≤ f ≤ 66 Hz) 詳細は取扱説明書参照
 *DC 精度は、オフセット電圧を ±0.2 mV 以下に調整後
 入力正弦波または DC、入力抵抗 1 MΩ ± 10% の測定器、対地電圧 0 V、外部磁界なし、導体中心位置。
 振幅精度、位相精度は、110% of full scale 以下、かつ、ディレーティング範囲以内で規定。DC < f < 10 Hz は設計値。入力が 100% of full scale ~ 110% of full scale の場合、振幅精度に ±0.03% of reading を加算する

精度保証温湿度範囲	0°C ~ 40°C, 80% RH 以下
温度の影響	0°C ~ 40°C 外の使用温度では、測定精度に 0°C または 40°C との温度差に応じて、次の数値を加算 振幅感度: ±0.01% rdg/°C オフセット電圧: ±0.005% f.s./°C
同相電圧除去比 CMRR	150 dB 以上 (DC ~ 1 kHz) 130 dB 以上 (1 kHz ~ 10 kHz) 100 dB 以上 (10 kHz ~ 50 kHz) (出力電圧への影響 / 同相電圧)
直線性	± 20 ppm

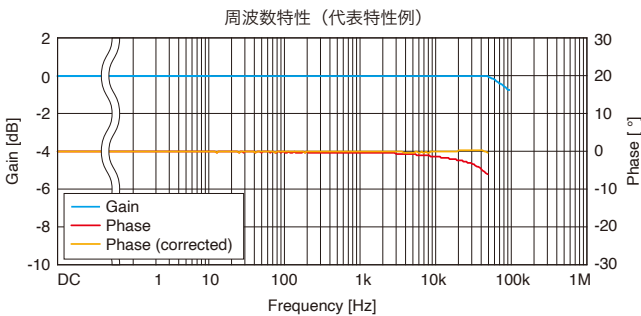
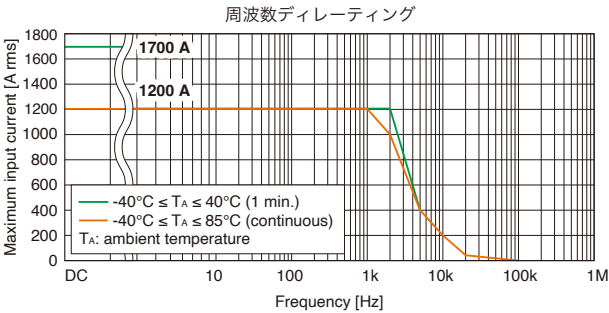

出力電圧	2 mV/A (=2 V/1000 A)
測定可能導体	絶縁導体
使用温湿度範囲	-40°C ~ 85°C, 80% RH 以下 (結露しないこと)
保存温湿度範囲	-40°C ~ 85°C, 80% RH 以下 (結露しないこと)
耐電圧	AC 4260 V 感度電流 1 mA, 50 Hz/60 Hz, 1 分間 ジョーとケーブル出力端子間 (被測定線に取り付けた状態において)
適合規格	安全性: EN 61010, EMC: EN 61326
ケーブル長	約 3 m
外形寸法	約 238W mm × 116H mm × 35D mm (突起部, ケーブル含まず)
質量	約 990 g

CT6847A

NEW



製品保証期間：1年間
 精度保証期間：1年間

定格電流	DC 2000 A, AC 1400 A
周波数帯域	DC ~ 70 kHz
測定可能導体径	φ 50 mm 以下

精度

周波数	振幅 ±(% of reading + % of full scale)	位相
DC	±0.15% ±0.01%*	-
DC < f ≤ 16 Hz	±0.2% ±0.01%	±0.1°
16 Hz < f ≤ 100 Hz	±0.15% ±0.01%	±0.1°
100 Hz < f ≤ 500 Hz	±0.5% ±0.02%	±(0.1+0.5 × f kHz)°
500 < f ≤ 1 kHz	±1% ±0.02%	±(0.1+0.5 × f kHz)°
1 kHz < f ≤ 5 kHz	±2% ±0.02%	±(0.1+0.5 × f kHz)°
5 kHz < f ≤ 20 kHz	±(0.45 × f kHz)% + 0.02%	±(0.1+0.5 × f kHz)°
20 kHz < f ≤ 50 kHz	±(0.45 × f kHz)% + 0.05%	±(0.1+0.5 × f kHz)°

HIOKI 製パワーアナライザ PW8001, PW6001, PW4001, PW3390 との組み合わせ精度を規定 (DC, 45 Hz ≤ f ≤ 66 Hz) 詳細は取扱説明書参照
 *DC 精度は、オフセット電圧を ±0.1 mV 以下に調整後
 入力正弦波または DC、入力抵抗 1 MΩ ± 10% の測定器、対地電圧 0 V、外部磁界なし、導体中心位置。
 振幅精度、位相精度は、100% of full scale 以下、かつ、ディレーティング範囲以内で規定。DC < f < 10 Hz は設計値。

精度保証温湿度範囲	0°C ~ 40°C, 80% RH 以下
温度の影響	0°C ~ 40°C 外の使用温度では、測定精度に 0°C または 40°C との温度差に応じて、次の数値を加算 振幅感度: ±50ppm of reading/°C オフセット電圧: ±10ppm of full scale/°C
同相電圧除去比 CMRR	130 dB or greater (DC to 1 kHz) 120 dB or greater (1 kHz to 10 kHz) 100 dB or greater (10 kHz to 50 kHz) (出力電圧への影響 / 同相電圧)
直線性	± 20 ppm

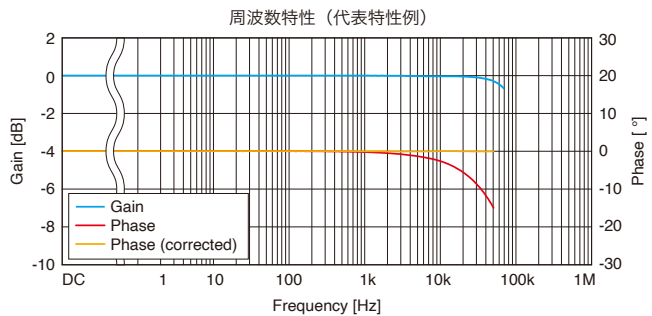
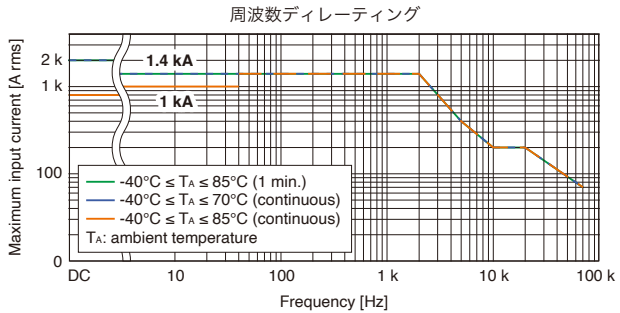

出力電圧	1 mV/A (=2 V/2000 A)
測定可能導体	絶縁導体
使用温湿度範囲	-40°C ~ 85°C, 80% RH 以下 (結露しないこと)
保存温湿度範囲	-40°C ~ 85°C, 80% RH 以下 (結露しないこと)
耐電圧	AC 4260 V 感度電流 1 mA, 50 Hz/60 Hz, 1 分間 ジョーとケーブル出力端子間 (被測定線に取り付けた状態において)
適合規格	安全性: EN 61010, EMC: EN 61326
ケーブル長	約 3 m
外形寸法	約 238W mm × 116H mm × 35D mm (突起部, ケーブル含まず)
質量	約 1040 g

CT6710

製品保証期間：1年間
 確度保証期間：1年間



定格電流*(3レンジ)	AC/DC 30 A rms, 5 A rms, 0.5 A rms
周波数帯域	DC ~ 50 MHz (-3dB)
測定可能導体	φ 5 mm 以下 (絶縁導体)

*DC, 正弦波にて規定, 周波数ディレーティング特性はグラフ参照

立ち上がり時間	7.0 ns 以下 (10% ~ 90%)
出力電圧	0.1 V/A (30 A レンジ) 1 V/A (5 A レンジ) 10 V/A (0.5 A レンジ)
最大ピーク電流	± 50 A peak ¹⁾ (30 A レンジ) ± 7.5 A peak (5 A レンジ) ± 0.75 A peak (0.5 A レンジ, 10 MHz 未満) ± 0.3 A peak (0.5 A レンジ, 10 MHz 以上)
ノイズ	75 μA rms 以下 ²⁾ (代表値: 60 μA rms)

*1: 入力限界時間 2 秒以内, 電流を入力した時間の 10 倍以上の冷却時間を必要とする
 *2: プローブのみ, 0.5 A レンジ, 帯域 20 MHz の測定器

確度 (振幅)

レンジ	確度	代表値
30 A	±3.0% rdg ±1 mV	±1.0% rdg ±1 mV (≤ 10 A)
5 A	±3.0% rdg ±1 mV	±1.0% rdg ±1 mV
0.5 A	±3.0% rdg ±10 mV	±1.0% rdg ±10 mV

ウォームアップ時間 30 分以上, 23°C ± 5°C, 80% RH 以下,
 DC および 45 Hz ~ 66 Hz の正弦波, 各電流レンジの最大ピーク電流内において

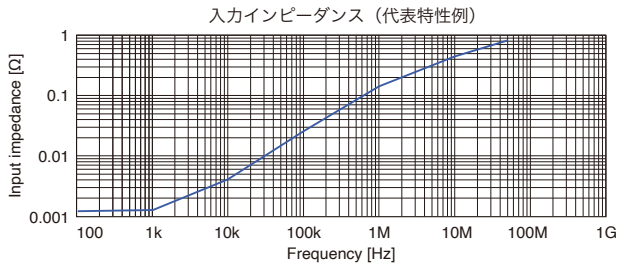
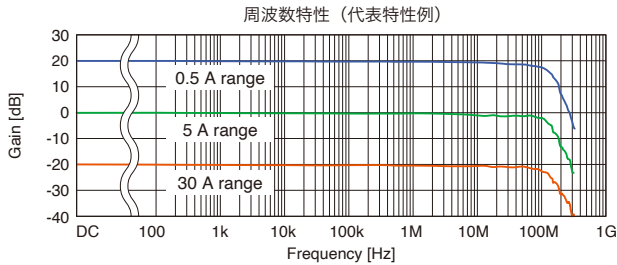
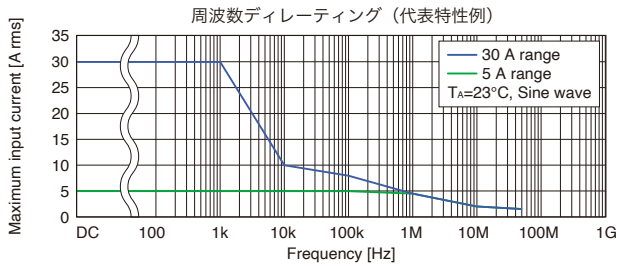

使用温湿度範囲	0°C ~ 40°C, 80% RH 以下 (結露しないこと)
保存温湿度範囲	-10°C ~ 50°C, 80% RH 以下 (結露しないこと)
適合規格	安全性: EN 61010, EMC: EN 61326
最大定格電力	7.8 VA (連続最大入力時)
ケーブル長	【センサー・中継ボックス】約 1500 mm 【中継ボックス・ターミネーション部】約 150 mm 【電源ケーブル】約 1000 mm
外形寸法	【センサー】 約 155W mm × 18H mm × 26D mm 【中継ボックス】 約 45W mm × 120H mm × 25D mm 【ターミネーション部】 約 29W mm × 83H mm × 40D mm (BNC コネクター, 突起物を含まない)
質量	約 370 g

CT6711

製品保証期間：1年間
 確度保証期間：1年間



定格電流*(3レンジ)	AC/DC 30 A rms, 5 A rms, 0.5 A rms
周波数帯域	DC ~ 120 MHz (-3dB)
測定可能導体径	φ 5 mm 以下 (絶縁導体)

*DC, 正弦波にて規定, 周波数ディレーティング特性はグラフ参照

立ち上がり時間	2.9 ns 以下 (10% ~ 90%)
出力電圧	0.1 V/A (30 A レンジ) 1 V/A (5 A レンジ) 10 V/A (0.5 A レンジ)
最大ピーク電流	± 50 A peak ¹⁾ (30 A レンジ) ± 7.5 A peak (5 A レンジ) ± 0.75 A peak (0.5 A レンジ, 10 MHz 未満) ± 0.3 A peak (0.5 A レンジ, 10 MHz 以上)
ノイズ	75 μA rms 以下 ²⁾ (代表値: 60 μA rms)

*1: 入力限界時間 2 秒以内, 電流を入力した時間の 10 倍以上の冷却時間を必要とする
 *2: プローブのみ, 0.5 A レンジ, 帯域 20 MHz の測定器

確度 (振幅)

レンジ	確度	代表値
30 A	±3.0% rdg ±1 mV	±1.0% rdg ±1 mV (≤ 10 A)
5 A	±3.0% rdg ±1 mV	±1.0% rdg ±1 mV
0.5 A	±3.0% rdg ±10 mV	±1.0% rdg ±10 mV

ウォームアップ時間 30 分以上, 23°C ± 5°C, 80% RH 以下,
 DC および 45 Hz ~ 66 Hz の正弦波, 各電流レンジの最大ピーク電流内において

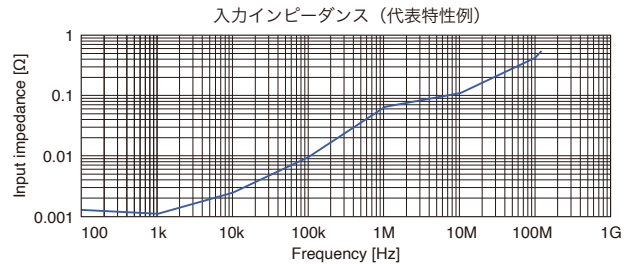
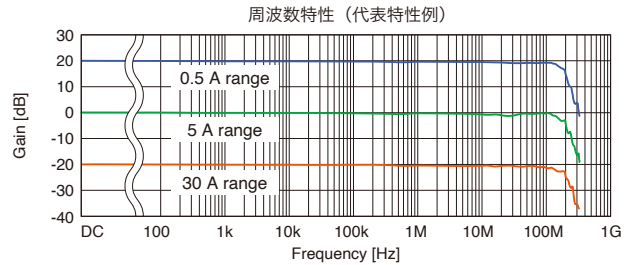
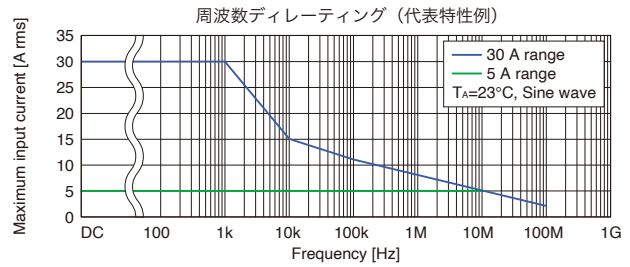

使用温湿度範囲	0°C ~ 40°C, 80% RH 以下 (結露しないこと)
保存温湿度範囲	-10°C ~ 50°C, 80% RH 以下 (結露しないこと)
適合規格	安全性: EN 61010, EMC: EN 61326
最大定格電力	7.8 VA (連続最大入力時)
ケーブル長	【センサー・中継ボックス】約 1500 mm 【中継ボックス・ターミネーション部】約 150 mm 【電源ケーブル】約 1000 mm
外形寸法	【センサー】 約 155W mm × 18H mm × 26D mm 【中継ボックス】 約 45W mm × 120H mm × 25D mm 【ターミネーション部】 約 29W mm × 83H mm × 40D mm (BNC コネクター, 突起物を含まない)
質量	約 370 g

CT6700

製品保証期間：1年間
 確度保証期間：1年間



定格電流*	5 A rms
周波数帯域	DC ~ 50 MHz (-3dB)
測定可能導体	φ 5 mm 以下 (絶縁導体)

*DC, 正弦波にて規定, 周波数ディレーティング特性はグラフ参照

立ち上がり時間	7.0 ns 以下 (10% ~ 90%)
出力電圧	1 V/A
最大ピーク電流	± 7.5 A peak (非連続)
ノイズ	75 μA rms 以下 ^{*1} (代表値: 60 μA rms)

*1: 帯域 30 MHz の測定器

確度 (振幅)

確度	代表値
±3.0% rdg ±1 mV	±1.0% rdg ±1 mV

ウォームアップ時間 30 分以上, 23°C ± 5°C, 80% RH 以下,
 DC および 45 Hz ~ 66 Hz の正弦波, 0 A rms ~ 5 A rms

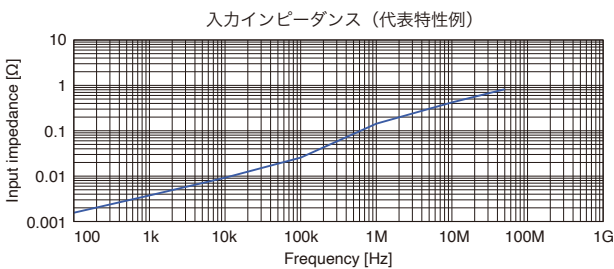
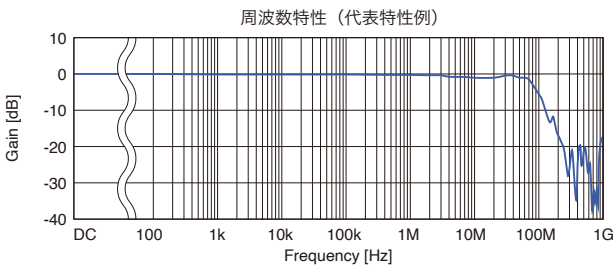
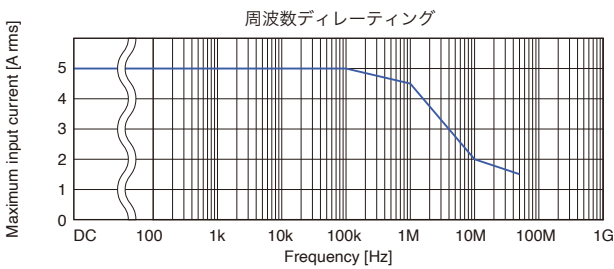

使用温湿度範囲	0°C ~ 40°C, 80% RH 以下 (結露しないこと)
保存温湿度範囲	-10°C ~ 50°C, 80% RH 以下 (結露しないこと)
適合規格	安全性: EN 61010, EMC: EN 61326
最大定格電力	3.2 VA (連続最大入力時)
ケーブル長	【センサーケーブル】約 1500 mm 【電源ケーブル】約 1000 mm
外形寸法	【センサー部】 約 155W mm × 18H mm × 26D mm 【ターミネーション部】 約 29W mm × 83H mm × 40D mm (出力端子, 突起物を含まない)
質量	約 250 g

CT6701

製品保証期間：1年間
 確度保証期間：1年間



定格電流*	5 A rms
周波数帯域	DC ~ 120 MHz (-3dB)
測定可能導体	φ 5 mm 以下 (絶縁導体)

*DC, 正弦波にて規定, 周波数ディレーティング特性はグラフ参照

立ち上がり時間	2.9 ns 以下 (10% ~ 90%)
出力電圧	1 V/A
最大ピーク電流	± 7.5 A peak (非連続)
ノイズ	75 μA rms 以下 ^{*1} (代表値: 60 μA rms)

*1: 帯域 30 MHz の測定器

確度 (振幅)

確度	代表値
±3.0% rdg ±1 mV	±1.0% rdg ±1 mV

ウォームアップ時間 30 分以上, 23°C ± 5°C, 80% RH 以下,
 DC および 45 Hz ~ 66 Hz の正弦波, 0 A rms ~ 5 A rms

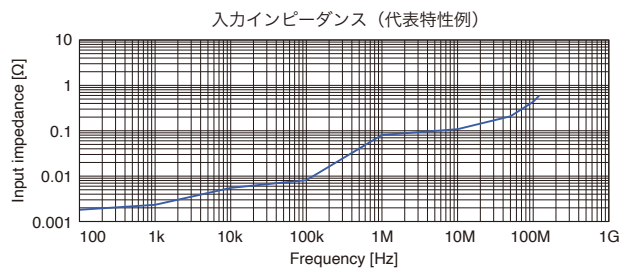
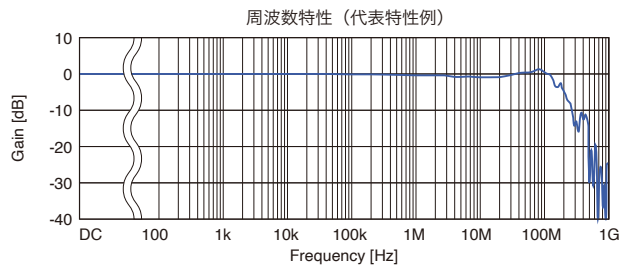
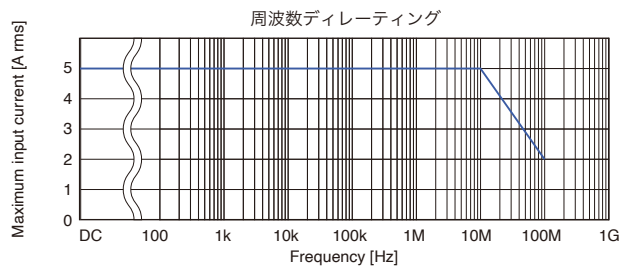

使用温湿度範囲	0°C ~ 40°C, 80% RH 以下 (結露しないこと)
保存温湿度範囲	-10°C ~ 50°C, 80% RH 以下 (結露しないこと)
適合規格	安全性: EN 61010, EMC: EN 61326
最大定格電力	3.2 VA (連続最大入力時)
ケーブル長	【センサーケーブル】約 1500 mm 【電源ケーブル】約 1000 mm
外形寸法	【センサー部】 約 155W mm × 18H mm × 26D mm 【ターミネーション部】 約 29W mm × 83H mm × 40D mm (出力端子, 突起物を含まない)
質量	約 250 g

3273-50

製品保証期間：1年間
 確度保証期間：1年間



定格電流*	30 A rms
周波数帯域	DC ~ 50 MHz (-3dB)
測定可能導体	φ 5 mm 以下 (絶縁導体)

*周波数ディレーティング特性はグラフ参照

立ち上がり時間	7.0 ns 以下
出力電圧	0.1 V/A
最大ピーク電流	50 A peak (非連続)
ノイズ	2.5 mA rms 以下 ¹⁾

¹⁾: 帯域 20 MHz の測定器

確度 (振幅)

~ 30 A rms	~ 50 A peak
±1.0% rdg ±1 mV	±2.0% rdg

ウォームアップ時間 30 分以上, 23°C ± 5°C, 80% RH 以下,
 DC および 45 Hz ~ 66 Hz の正弦波, 0 A rms ~ 50 A rms

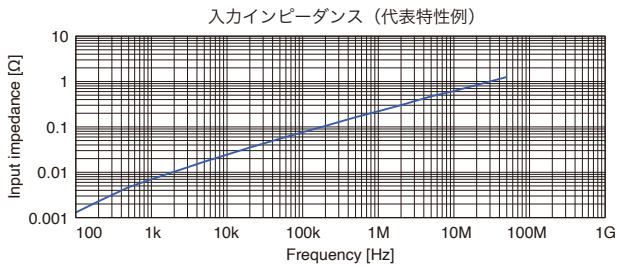
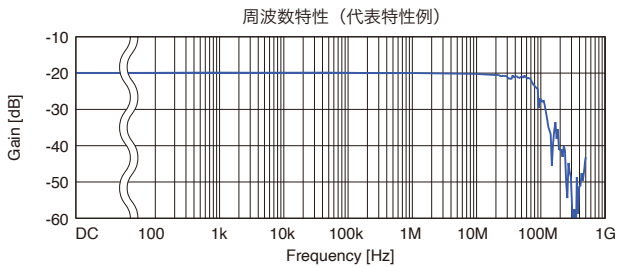
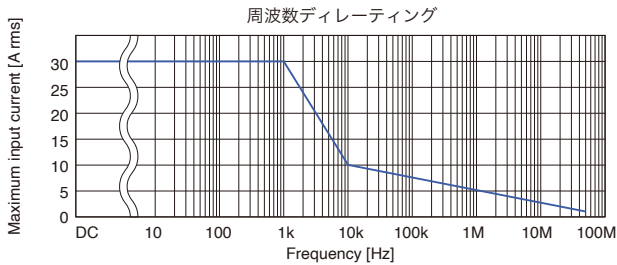

使用温湿度範囲	0°C ~ 40°C, 80% RH 以下 (結露しないこと)
保存温湿度範囲	-10°C ~ 50°C, 80% RH 以下 (結露しないこと)
適合規格	安全性: EN 61010, EMC: EN 61326
最大定格電力	5.6 VA
ケーブル長	【センサーケーブル】約 1500 mm 【電源ケーブル】約 1000 mm
外形寸法	【センサー部】 約 175 mm × 18 mm × 40 mm 【ターミネーション部】 約 27 mm × 55 mm × 18 mm (出力端子, 突起物を含まない)
質量	約 230 g

3276

製品保証期間：1年間
 確度保証期間：1年間



定格電流*	30 A rms
周波数帯域	DC ~ 100 MHz (-3dB)
測定可能導体	φ 5 mm 以下 (絶縁導体)

*周波数ディレーティング特性はグラフ参照

立ち上がり時間	3.5 ns 以下
出力電圧	0.1 V/A
最大ピーク電流	50 A peak (非連続)
ノイズ	2.5 mA rms 以下 ¹⁾

¹⁾: 帯域 20 MHz の測定器

確度 (振幅)

~ 30 A rms	~ 50 A peak
±1.0% rdg ±1 mV	±2.0% rdg

ウォームアップ時間 30 分以上, 23°C ± 5°C, 80% RH 以下,
 DC および 45 Hz ~ 66 Hz の正弦波, 0 A rms ~ 50 A rms

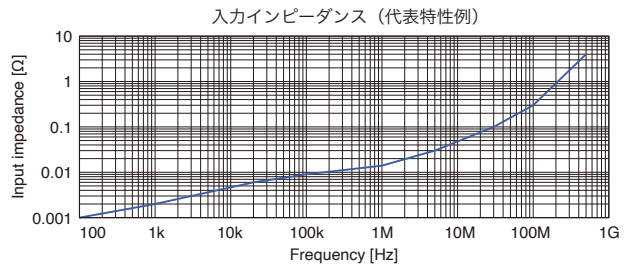
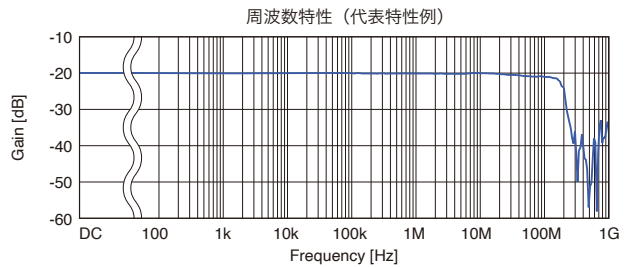
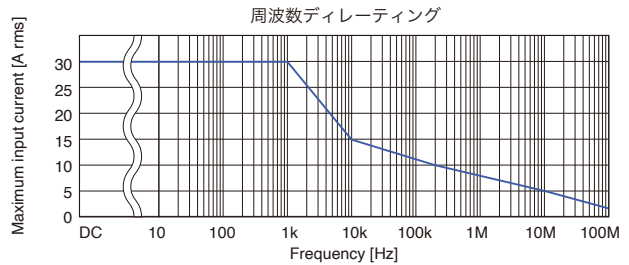

使用温湿度範囲	0°C ~ 40°C, 80% RH 以下 (結露しないこと)
保存温湿度範囲	-10°C ~ 50°C, 80% RH 以下 (結露しないこと)
適合規格	安全性: EN 61010, EMC: EN 61326
最大定格電力	5.3 VA
ケーブル長	【センサーケーブル】約 1500 mm 【電源ケーブル】約 1000 mm
外形寸法	【センサー部】 約 175 mm × 18 mm × 40 mm 【ターミネーション部】 約 27 mm × 55 mm × 18 mm (出力端子, 突起物を含まない)
質量	約 240 g

3274



製品保証期間：1年間
 確度保証期間：1年間

定格電流*	150 A rms
周波数帯域	DC ~ 10 MHz (-3dB)
測定可能導体	φ 20 mm 以下 (絶縁導体)

*DC, 正弦波にて規定, 周波数ディレーティング特性はグラフ参照

立ち上がり時間	35 ns 以下
出力電圧	0.01 V/A
最大ピーク電流	300 A peak (非連続) ¹⁾
ノイズ	25 mA rms 以下 ²⁾

¹⁾: パルス幅 ≦30 μs にて 500 A peak
²⁾: 帯域 20 MHz の測定器

確度 (振幅)

~ 150 A	~ 300 A peak
±1.0% rdg ±1 mV	±2.0% rdg

ウォームアップ時間 30 分以上, 23° C ± 3° C, 80% RH 以下,
 DC および 45 Hz ~ 66 Hz の正弦波

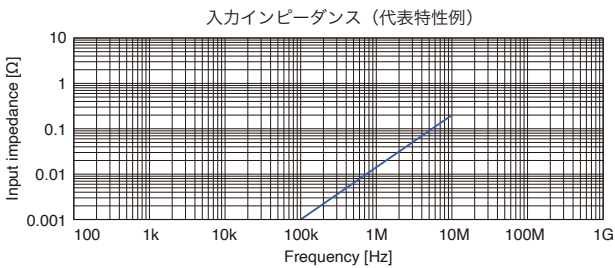
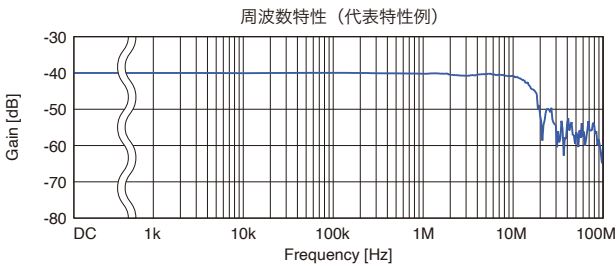
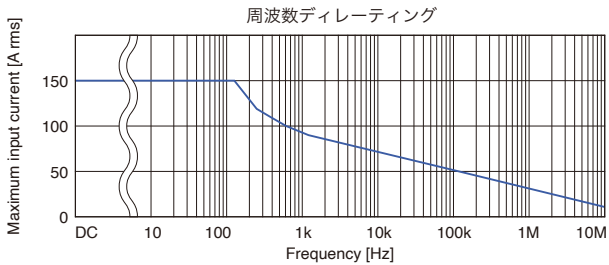

使用温湿度範囲	0° C ~ 40° C, 80% RH 以下 (結露しないこと)
保存温湿度範囲	-10° C ~ 50° C, 80% RH 以下 (結露しないこと)
適合規格	安全性: EN 61010, EMC: EN 61326
最大定格電力	5.5 VA (連続最大入力時)
ケーブル長	【センサーケーブル】約 2000 mm 【電源ケーブル】約 1000 mm
外形寸法	【センサー部】 約 176W mm × 69H mm × 27D mm 【ターミネーション部】 約 27W mm × 55H mm × 18D mm (出力端子, 突起物を含まない)
質量	約 500 g

3275



製品保証期間：1年間
 確度保証期間：1年間

定格電流*	500 A rms
周波数帯域	DC ~ 2 MHz (-3dB)
測定可能導体	φ 20 mm 以下 (絶縁導体)

*DC, 正弦波にて規定, 周波数ディレーティング特性はグラフ参照

立ち上がり時間	175 ns 以下
出力電圧	0.01 V/A
最大ピーク電流	700 A peak (非連続)
ノイズ	25 mA rms 以下 ²⁾

¹⁾: 帯域 20 MHz の測定器

確度 (振幅)

~ 500 A	~ 700 A peak
±1.0% rdg ±5 mV	±2.0% rdg

ウォームアップ時間 30 分以上, 23° C ± 3° C, 80% RH 以下,
 DC および 45 Hz ~ 66 Hz の正弦波

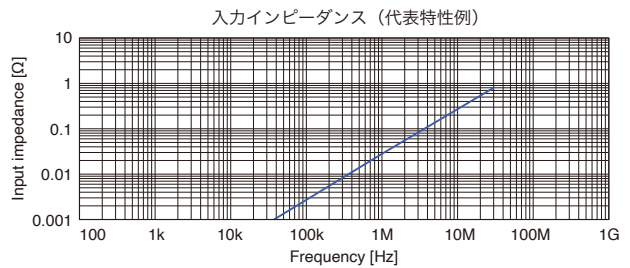
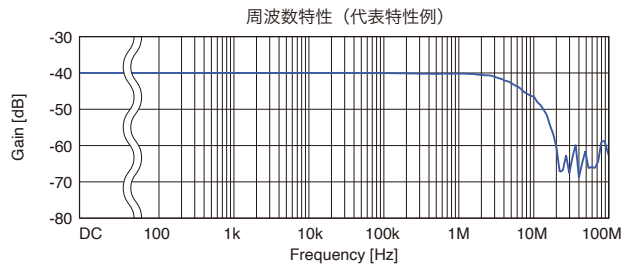
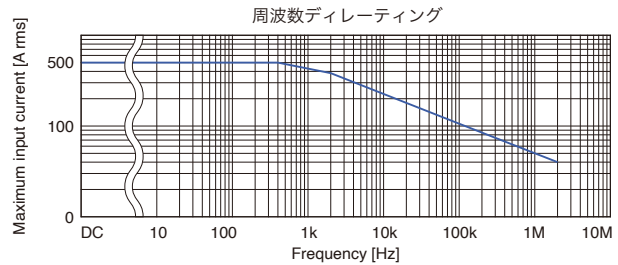

使用温湿度範囲	0° C ~ 40° C, 80% RH 以下 (結露しないこと)
保存温湿度範囲	-10° C ~ 50° C, 80% RH 以下 (結露しないこと)
適合規格	安全性: EN 61010, EMC: EN 61326
最大定格電力	7.2 VA (連続最大入力時)
ケーブル長	【センサーケーブル】約 2000 mm 【電源ケーブル】約 1000 mm
外形寸法	【センサー部】 約 176W mm × 69H mm × 27D mm 【ターミネーション部】 約 27W mm × 55H mm × 18D mm (出力端子, 突起物を含まない)
質量	約 520 g

高精度測定用 (ME15W)		
貫通型	定格電流	周波数特性
CT6862-05	50 A	DC ~ 1 MHz
CT6872	50 A	DC ~ 10 MHz
CT6872-01	50 A	DC ~ 10 MHz
CT6863-05	200 A	DC ~ 500 kHz
CT6873	200 A	DC ~ 10 MHz
CT6873-01	200 A	DC ~ 10 MHz
CT6875A	500 A	DC ~ 2 MHz
CT6875A-1	500 A	DC ~ 1.5 MHz
CT6904A	500 A	DC ~ 4 MHz
CT6904A-1	500 A	DC ~ 2 MHz
CT6904A-2	800 A	DC ~ 4 MHz
CT6904A-3	800 A	DC ~ 2 MHz
CT6876A	1000 A	DC ~ 1.5 MHz
CT6876A-1	1000 A	DC ~ 1.2 MHz
CT6877A	2000 A	DC ~ 1 MHz
CT6877A-1	2000 A	DC ~ 1 MHz
クランプ型	定格電流	周波数特性
9272-05	20 A / 200 A	1 Hz ~ 100 kHz
CT6830 NEW	2 A	DC ~ 100 kHz
CT6831 NEW	20 A	DC ~ 100 kHz
CT6833, CT6833-01 NEW	200 A	DC ~ 50 kHz
CT6834, CT6834-01 NEW	500 A	DC ~ 50 kHz
CT6841A	20 A	DC ~ 2 MHz
CT6843A	200 A	DC ~ 700 kHz
CT6844A	500 A	DC ~ 500 kHz
CT6845A	500 A	DC ~ 200 kHz
CT6846A	1000 A	DC ~ 100 kHz
CT6847A NEW	DC 2000 A (AC 1400 A)	DC ~ 70 kHz
直結型	定格電流	周波数特性
PW9100A-3	50 A	DC ~ 3.5 MHz
PW9100A-4	50 A	DC ~ 3.5 MHz
接続オプション	備考	
CT9555	1 ch. 外部電源, 波形出力機能付き	
CT9556	1 ch. 外部電源, 波形/RMS出力機能付き	
CT9557	4 ch. 外部電源, 波形/加算波形/加算RMS出力機能付き	
L9217	絶縁 BNC 端子	
L9218	絶縁 BNC 端子 - 金属 BNC 端子	
9165	金属 BNC 端子	
CT9904	CT9557 加算波形出力時に使用	
CT9902	ケーブル長の延長	

大電流観測用 (BNC)		
高感度観測用	定格電流	周波数特性
CT6710	0.5 A / 5 A / 30 A	DC ~ 50 MHz
CT6711	0.5 A / 5 A / 30 A	DC ~ 120 MHz
微小電流観測用	定格電流	周波数特性
CT6700	5 A	DC ~ 50 MHz
CT6701	5 A	DC ~ 120 MHz
大電流観測用	定格電流	周波数特性
3273-50	30 A	DC ~ 50 MHz
3276	30 A	DC ~ 100 MHz
3274	150 A	DC ~ 10 MHz
3275	500 A	DC ~ 2 MHz
接続オプション	備考	
3269	4 ch. 外部電源, 総出力 2.5 A	
3272	2 ch. 外部電源, 総出力 600 mA	

系統電源品質管理用 (PL14)		
負荷電流	定格電流	周波数特性
CT7812 ^{*1} NEW	2 A	DC ~ 100 kHz
CT7822 ^{*1} NEW	20 A	DC ~ 100 kHz
CT7126	60 A	40 Hz ~ 2 kHz
CT7131	100 A	40 Hz ~ 2 kHz
CT7731	100 A	DC ~ 5 kHz
CT7631	100 A	DC ~ 10 kHz
CT7736	600 A	DC ~ 5 kHz
CT7636	600 A	DC ~ 10 kHz
CT7136	600 A	40 Hz ~ 5 kHz
CT7742	2000 A	DC ~ 5 kHz
CT7642	2000 A	DC ~ 10 kHz
大電流	定格電流	周波数特性
CT7044	6000 A	10 Hz ~ 50 kHz
CT7045	6000 A	10 Hz ~ 50 kHz
CT7046	6000 A	10 Hz ~ 50 kHz
漏れ電流	定格電流	周波数特性
CT7116	6 A	40 Hz ~ 5 kHz
接続オプション	備考	
CT9920	PL14 端子を ME15W 端子に変換	
L9095	CM7290, CM7291 と測定器を接続	
L0220-01	PL14 端子のケーブルを延長, 2 m	
L0220-02	PL14 端子のケーブルを延長, 5 m	
L0220-03	PL14 端子のケーブルを延長, 10 m	
L0220-04	PL14 端子のケーブルを延長, 20 m	
L0220-05	PL14 端子のケーブルを延長, 30 m	
L0220-06	PL14 端子のケーブルを延長, 50 m	
L0220-07	PL14 端子のケーブルを延長, 100 m	

*1: LR8536, U8556, CM7290 のみに接続できます

系統電源品質管理用 (BNC)		
負荷電流	定格電流	周波数特性
9694	5 A	40 Hz ~ 5 kHz
9695-02	50 A	40 Hz ~ 5 kHz
9660	100 A	40 Hz ~ 5 kHz
9695-03	100 A	40 Hz ~ 5 kHz
9010-50	10 A - 500 A ^{*2}	40 Hz ~ 1 kHz
9018-50	10 A - 500 A ^{*2}	40 Hz ~ 3 kHz
9132-50	20 A - 1000 A ^{*3}	40 Hz ~ 1 kHz
CT6500	500 A	40 Hz ~ 1 kHz
9661	500 A	40 Hz ~ 5 kHz
9669	1000 A	40 Hz ~ 5 kHz
大電流	定格電流	周波数特性
CT9667-01	500 A / 5000 A	10 Hz ~ 20 kHz
CT9667-02	500 A / 5000 A	10 Hz ~ 20 kHz
CT9667-03	500 A / 5000 A	10 Hz ~ 20 kHz
漏れ電流	定格電流	周波数特性
9657-10	10 A	40 Hz ~ 5 kHz
9675	10 A	40 Hz ~ 5 kHz
接続オプション	備考	
9219	圧着端子を BNC 端子に変換	
L9910	BNC 端子を PL14 端子に変換	
9704	BNC 端子をバナナ端子に変換	

*2: レンジ切り替え (AC 10/20/50/100/200/500 A)
*3: レンジ切り替え (AC 20/50/100/200/500/1000 A)

日置電機株式会社

本社 〒386-1192 長野県上田市小泉81

製品に関するお問い合わせはこちら

本社 カスタマーサポート

☎ 0268-28-0560

(9:00~12:00, 13:00~17:00, 土日祝日を除く)

詳しい情報はWebで検索

お問い合わせは...



本社 TEL: 06-6353-5551 兵庫営業所 TEL: 078-452-3332
 京都営業所 TEL: 075-671-0141 姫路営業所 TEL: 079-271-4488
 滋賀営業所 TEL: 077-566-6040 姫路中央営業所 TEL: 079-284-1005
 奈良営業所 TEL: 0742-33-6040 川崎営業所 TEL: 044-222-1212

メールでのお問い合わせ: webinfo@kokka-e.co.jp